

DENON

TABLE TOP SINGLE CD/MP3 PLAYER

DN-S1000

OPERATING INSTRUCTIONS

INSTRUCCIONES DE OPERACION

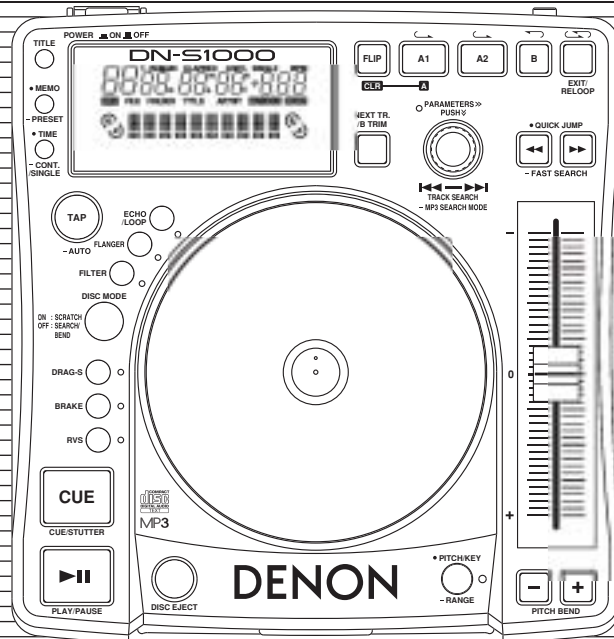

FOR ENGLISH READERS PAGE 6 - PAGE 20

PARA LECTORES DE ESPAÑOL PAGINA 21 - PAGINA 35



CAUTION
RISK OF ELECTRIC SHOCK
DO NOT OPEN



CAUTION: TO REDUCE THE RISK OF ELECTRIC SHOCK, DO NOT REMOVE COVER (OR BACK). NO USER SERVICEABLE PARTS INSIDE. REFER SERVICING TO QUALIFIED SERVICE PERSONNEL.



The lightning flash with arrowhead symbol, within an equilateral triangle, is intended to alert the user to the presence of uninsulated "dangerous voltage" within the product's enclosure that may be of sufficient magnitude to constitute a risk of electric shock to persons.



The exclamation point within an equilateral triangle is intended to alert the user to the presence of important operating and maintenance (servicing) instructions in the literature accompanying the appliance.

WARNING: TO PREVENT FIRE OR SHOCK HAZARD, DO NOT EXPOSE THIS APPLIANCE TO RAIN OR MOISTURE.

CAUTION:

- Handle the power supply cord carefully**
Do not damage or deform the power supply cord. If it is damaged or deformed, it may cause electric shock or malfunction when used. When removing from wall outlet, be sure to remove by holding the plug attachment and not by pulling the cord.
- Do not open the top cover**
In order to prevent electric shock, do not open the top cover. If problems occur, contact your DENON dealer.
- Do not place anything inside**
Do not place metal objects or spill liquid inside the CD player. Electric shock or malfunction may result.

Please, record and retain the Model name and serial number of your set shown on the rating label.
Model No. DN-S1000 Serial No. _____

NOTE:
This CD player uses the semiconductor laser. To allow you to enjoy music at a stable operation, it is recommended to use this in a room of 5 °C (41 °F) –35 °C (95 °F).

CLASS 1 LASER PRODUCT
LUOKAN 1 LASERLAITE
KLASS 1 LASERAPPARAT

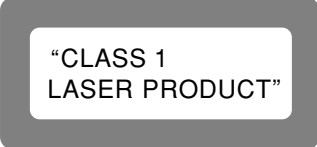

- ADVARSEL:**
USYNLIG LASERSTRÅLING VED ÅBNING, NÅR SIKKERHEDSAFBRYDERE ER UDE AF FUNKTION. UDGÅ UDSÆTTELSE FOR STRÅLING.
- VAROITUS!**
LAITTEEN KÄYTTÄMINEN MUULLA KUIN TÄSSÄ KÄYTTÖOHJEESSA MAINITULLA TAVALLA SAATTAA ALTISTAA KÄYTTÄJÄN TURVALLISUUSLUOKAN 1 YLITTÄVÄLLE NÄKYMÄMTTOMÄLLE LASERKÄTEILYLLE.
- WARNING-**
OM APPARATEN ANVÄNDS PÅ ANNAT SÄTT ÄN I DENNA BRUKSANVISNING SPECIFICERATS, KAN ANVÄNDAREN UTSÄTTAS FÖR OSYNLIG LASERSTRÅLNING SOM ÖVERSKRIDER GRÄNSEN FÖR LASERKLASS 1.



LABELS (for U.S.A. model only)

CERTIFICATION
THIS PRODUCT COMPLIES WITH DHHS RULES 21 CFR SUBCHAPTER J APPLICABLE AT DATE OF MANUFACTURE.

CAUTION:
USE OF CONTROLS OR ADJUSTMENTS OR PERFORMANCE OF PROCEDURES OTHER THAN THOSE SPECIFIED HEREIN MAY RESULT IN HAZARDOUS RADIATION EXPOSURE.

THE COMPACT DISC PLAYER SHOULD NOT BE ADJUSTED OR REPAIRED BY ANYONE EXCEPT PROPERLY QUALIFIED SERVICE PERSONNEL.

FCC INFORMATION (For US customers)

1.PRODUCT
This product complies with Part 15 of the FCC Rules. Operation is subject to the following two conditions: (1) this product may not cause harmful interference, and (2) this product must accept any interference received, including interference that may cause undesired operation.

2.IMPORTANT NOTICE:
DO NOT MODIFY THIS PRODUCT
This product, when installed as indicated in the instructions contained in this manual, meets FCC requirements. Modification not expressly approved by DENON may void your authority, granted by the FCC, to use the product.

3.NOTE
This product has been tested and found to comply with the limits for a Class B digital device, pursuant to Part 15 of the FCC Rules. These limits are designed to provide reasonable protection against harmful interference in a residential installation.
This product generates, uses and can radiate radio frequency energy and, if not installed and used in accordance with the instructions, may cause harmful interference to radio communications. However, there is no guarantee that interference will not occur in a residential installation. If this product does cause harmful interference to radio or television reception, which can be determined by turning the product OFF and ON, the user is encouraged to try to correct the interference by one or more of the following measures:

- Reorient or relocate the receiving antenna.
- Increase the separation between the equipment and receiver.
- Connect the product into an outlet on a circuit different from that to which the receiver is connected.
- Consult the local retailer authorized to distribute this type of product or an experienced radio/TV technician for help.

SAFETY INSTRUCTIONS

- Read Instructions – All the safety and operating instructions should be read before the product is operated.
- Retain Instructions – The safety and operating instructions should be retained for future reference.
- Heed Warnings – All warnings on the product and in the operating instructions should be adhered to.
- Follow Instructions – All operating and use instructions should be followed.
- Cleaning – Unplug this product from the wall outlet before cleaning. Do not use liquid cleaners or aerosol cleaners.
- Attachments – Do not use attachments not recommended by the product manufacturer as they may cause hazards.
- Water and Moisture – Do not use this product near water – for example, near a bath tub, wash bowl, kitchen sink, or laundry tub; in a wet basement; or near a swimming pool; and the like.
- Accessories – Do not place this product on an unstable cart, stand, tripod, bracket, or table. The product may fall, causing serious injury to a child or adult, and serious damage to the product. Use only with a cart, stand, tripod, bracket, or table recommended by the manufacturer, or sold with the product. Any mounting of the product should follow the manufacturer's instructions, and should use a mounting accessory recommended by the manufacturer.
- A product and cart combination should be moved with care. Quick stops, excessive force, and uneven surfaces may cause the product and cart combination to overturn.
- Ventilation – Slots and openings in the cabinet are provided for ventilation and to ensure reliable operation of the product and to protect it from overheating, and these openings must not be blocked or covered. The openings should never be blocked by placing the product on a bed, sofa, rug, or other similar surface. This product should not be placed in a built-in installation such as a bookcase or rack unless proper ventilation is provided or the manufacturer's instructions have been adhered to.
- Power Sources – This product should be operated only from the type of power source indicated on the marking label. If you are not sure of the type of power supply to your home, consult your product dealer or local power company. For products intended to operate from battery power, or other sources, refer to the operating instructions.
- Grounding or Polarization – This product may be equipped with a polarized alternating-current line plug (a plug having one blade wider than the other). This plug will fit into the power outlet only one way. This is a safety feature. If you are unable to insert the plug fully into the outlet, try reversing the plug. If the plug should still fail to fit, contact your electrician to replace your obsolete outlet. Do not defeat the safety purpose of the polarized plug.
- Power-Cord Protection – Power-supply cords should be routed so that they are not likely to be walked on or pinched by items placed upon or against them, paying particular attention to cords at plugs, convenience receptacles, and the point where they exit from the product.
- Outdoor Antenna Grounding – If an outside antenna or cable system is connected to the product, be sure the antenna or cable system is grounded so as to provide some protection against voltage surges and built-up static charges. Article 810 of the National Electrical Code, ANSI/NFPA 70, provides information with regard to proper grounding of the mast and supporting structure, grounding of the lead-in wire to an antenna discharge unit, size of grounding conductors, location of antenna-discharge unit, connection to grounding electrodes, and requirements for the grounding electrode. See Figure A.
- Lightning – For added protection for this product during a lightning storm, or when it is left unattended and unused for long periods of time, unplug it from the wall outlet and disconnect the antenna or cable system. This will prevent damage to the product due to lightning and power-line surges.
- Power Lines – An outside antenna system should not be located in the vicinity of overhead power lines or other electric light or power circuits, or where it can fall into such power lines or circuits. When installing an outside antenna system, extreme care should be taken to keep from touching such power lines or circuits as contact with them might be fatal.
- Overloading – Do not overload wall outlets, extension cords, or integral convenience receptacles as this can result in a risk of fire or electric shock.
- Object and Liquid Entry – Never push objects of any kind into this product through openings as they may touch dangerous voltage points or short-out parts that could result in a fire or electric shock. Never spill liquid of any kind on the product.
- Servicing – Do not attempt to service this product yourself as opening or removing covers may expose you to dangerous voltage or other hazards. Refer all servicing to qualified service personnel.
- Damage Requiring Service – Unplug this product from the wall outlet and refer servicing to qualified service personnel under the following conditions:
 - When the power-supply cord or plug is damaged,
 - If liquid has been spilled, or objects have fallen into the product,
 - If the product has been exposed to rain or water,
 - If the product does not operate normally by following the operating instructions. Adjust only those controls that are covered by the operating instructions as an improper adjustment of other controls may result in damage and will often require extensive work by a qualified technician to restore the product to its normal operation,
 - If the product has been dropped or damaged in any way, and
 - When the product exhibits a distinct change in performance – this indicates a need for service.
- Replacement Parts – When replacement parts are required, be sure the service technician has used replacement parts specified by the manufacturer or have the same characteristics as the original part. Unauthorized substitutions may result in fire, electric shock, or other hazards.
- Safety Check – Upon completion of any service or repairs to this product, ask the service technician to perform safety checks to determine that the product is in proper operating condition.
- Wall or Ceiling Mounting – The product should be mounted to a wall or ceiling only as recommended by the manufacturer.
- Heat – The product should be situated away from heat sources such as radiators, heat registers, stoves, or other products (including amplifiers) that produce heat.

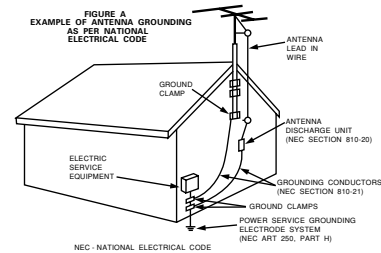

TOP PANEL DIAGRAM
 DIAGRAMA DEL PANEL SUPERIOR

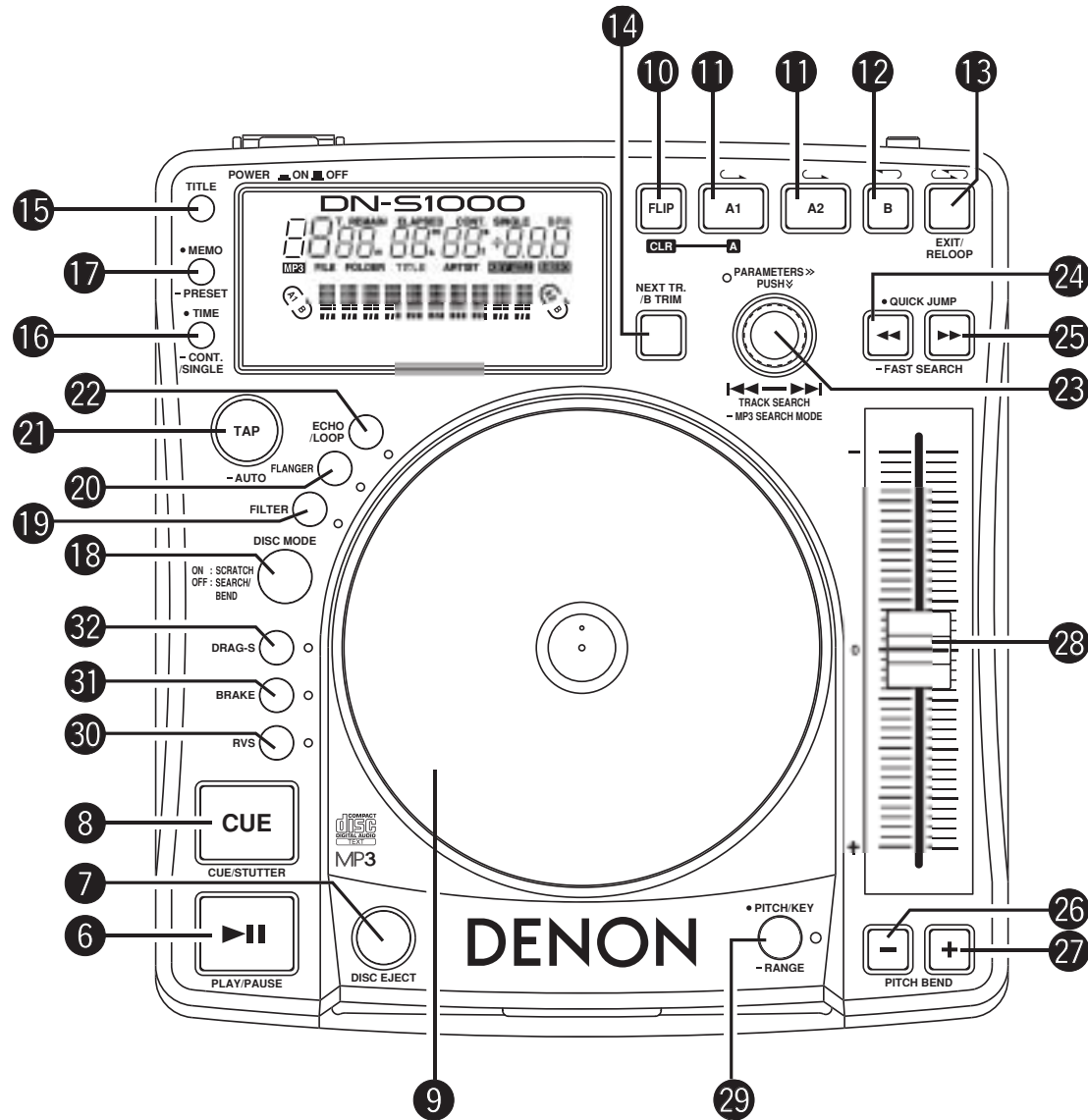



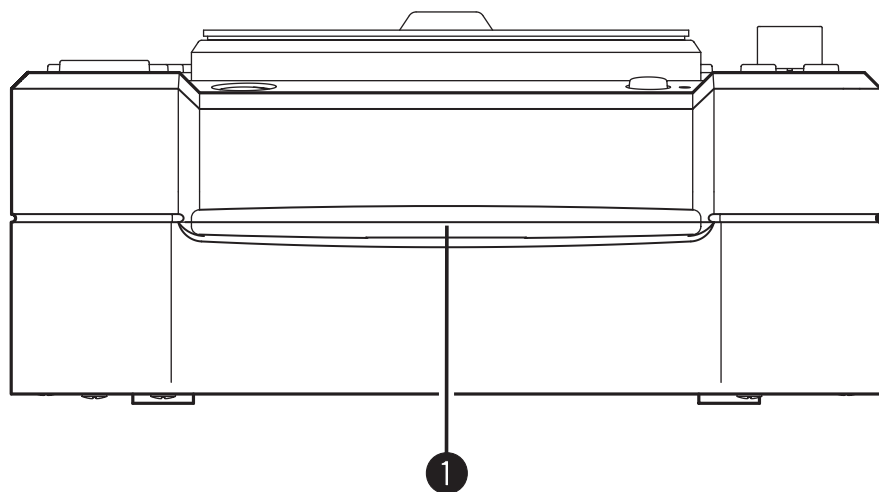



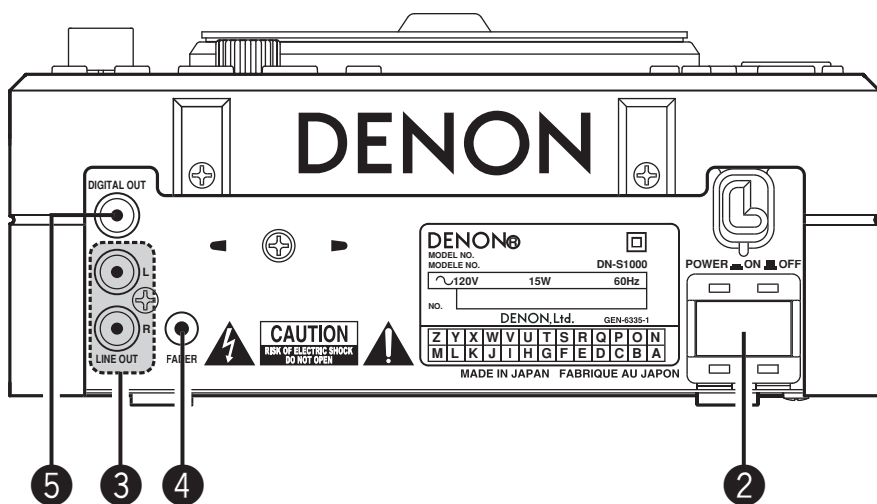

**FRONT PANEL DIAGRAM / VORDERES BEDIENFELD-SCHEMA /
SCHEMA DU PANNEAU AVANT / SCHEMA PANNEAU AVANT / DIAGRAMA DEL PANEL
FRONTAL / OVERZICHT VAN VOORPANEEL / FRONTPANELEN / 前面板视图**

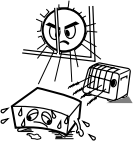

**REAR PANEL DIAGRAM / HINTERES ANSCHLUSSFELD-SCHEMA /
SCHEMA DU PANNEAU ARRIERE / SCHEMA PANNEAU ARRIERE / DIAGRAMA DEL PANEL
POSTERIOR / OVERZICHT VAN ACHTERPANEEL / BAKPANELEN / 后面板视图**



**NOTE ON USE / HINWEISE ZUM GEBRAUCH /
OBSERVATIONS RELATIVES A L'UTILISATION / NOTE SULL'USO
NOTAS SOBRE EL USO / ALVORENS TE GEBRUIKEN / OBSERVERA**

 <ul style="list-style-type: none"> Avoid high temperatures. Allow for sufficient heat dispersion when installed on a rack. Vermeiden Sie hohe Temperaturen. Beachten Sie, daß eine ausreichend Luftzirkulation gewährleistet wird, wenn das Gerät auf ein Regal gestellt wird. Eviter des températures élevées. Tenir compte d'une dispersion de chaleur suffisante lors de l'installation sur une étagère. Evitate di esporre l'unità a temperature alte. Assicuratevi che ci sia un'adeguata dispersione del calore quando installate l'unità in un mobile per componenti audio. Evite altas temperaturas. Permite la suficiente dispersión del calor cuando está instalado en la consola. Vermijd hoge temperaturen. Zorg voor een degelijk hitteafvoer indien het apparaat op een rek wordt geplaatst. Undvik höga temperaturer. Se till att det finns möjlighet till god varmeavledning vid montering i ett rack. 	 <ul style="list-style-type: none"> Keep the set free from moisture, water, and dust. Halten Sie das Gerät von Feuchtigkeit, Wasser und Staub fern. Protéger l'appareil contre l'humidité, l'eau et l'apoussière. Tenete l'unità lontana dall'umidità, dall'acqua e dalla polvere. Mantenga el equipo libre de humedad, agua y polvo. Laat geen vochtigheid, water of stof in het apparaat binnendringen. Utsätt inte apparaten för fukt, vatten och damm. 	 <ul style="list-style-type: none"> Do not let foreign objects in the set. Keine fremden Gegenstände in das Gerät kommen lassen. Ne pas laisser des objets étrangers dans l'appareil. E' importante che nessun oggetto è inserito all'interno dell'unità. No deje objetos extraños dentro del equipo. Laat geen vreemde voorwerpen in dit apparaat vallen. Se till att främmande föremål inte tränger in i apparaten.
 <ul style="list-style-type: none"> Unplug the power cord when not using the set for long periods of time. Wenn das Gerät eine längere Zeit nicht verwendet werden soll, trennen Sie das Netzkabel vom Netzstecker. Débrancher le cordon d'alimentation lorsque l'appareil n'est pas utilisé pendant de longues périodes. Disinnestate il filo di alimentazione quando avete l'intenzione di non usare il filo di alimentazione per un lungo periodo di tempo. Desconecte el cordón de energía cuando no utilice el equipo por mucho tiempo. Neem altijd het netsnoer uit het stopcontact wanneer het apparaat gedurende een lange periode niet wordt gebruikt. Koppla ur nätkabeln om apparaten inte kommer att användas i lång tid. 	 <ul style="list-style-type: none"> Do not let insecticides, benzene, and thinner come in contact with the set. Lassen Sie das Gerät nicht mit Insektiziden, Benzin oder Verdünnungsmitteln in Berührung kommen. Ne pas mettre en contact des insecticides, du benzène et un diluant avec l'appareil. Assicuratevi che l'unità non venga in contatto con insetticidi, benzolo o solventi. No permita el contacto de insecticidas, gasolina y diluyentes con el equipo. Laat geen insektenverdelgende middelen, benzine of verververdunner met dit apparaat in contact komen. Se till att inte insektsmedel på spraybruk, bensin och thinner kommer i kontakt med apparatens hölje. 	 <ul style="list-style-type: none"> Never disassemble or modify the set in any way. Versuchen Sie niemals das Gerät auseinander zu nehmen oder auf jegliche Art zu verändern. Ne jamais démonter ou modifier l'appareil d'une manière ou d'une autre. Non smontate mai, né modificate l'unità in nessun modo. Nunca desarme o modifique el equipo de ninguna manera. Noiit dit apparaat demonteren of op andere wijze modifieren. Ta inte isär apparaten och försök inte bygga om den.
 <ul style="list-style-type: none"> Handle the power cord carefully. Hold the plug when unplugging the cord. Gehen Sie vorsichtig mit dem Netzkabel um. Halten Sie das Kabel am Stecker, wenn Sie den Stecker herausziehen. Manipuler le cordon d'alimentation avec précaution. Tenir la prise lors du débranchement du cordon. Maneggiare il filo di alimentazione con cura. Agite per la spina quando scollegate il cavo dalla presa. Maneje el cordón de energía con cuidado. Sostenga el enchufe cuando desconecte el cordón de energía. Hanteer het netsnoer voorzichtig. Houd het snoer bij de stekker vast wanneer deze moet worden aan- of losgekoppeld. Hantera nätkabeln varsamt. Håll i kabeln när den kopplas från el-uttaget. 	 <p>* (For sets with ventilation holes)</p> <ul style="list-style-type: none"> Do not obstruct the ventilation holes. Die Belüftungsöffnungen dürfen nicht verdeckt werden. Ne pas obstruer les trous d'aération. Non coprite i fori di ventilazione. No obstruya los orificios de ventilación. De ventilatieopeningen mogen niet worden blokkeerd. Täpp inte till ventilationsöppningarna. 	 <ul style="list-style-type: none"> The ventilation should not be impeded by covering the ventilation openings with items, such as newspapers, table-cloths, curtains, etc. No naked flame sources, such as lighted candles, should be placed on the apparatus. Please be care the environmental aspects of battery disposal. The apparatus shall not be exposed to dripping or splashing for use. No objects filled with liquids, such as vases, shall be placed on the apparatus.
<p>CAUTION</p> <ul style="list-style-type: none"> The ventilation should not be impeded by covering the ventilation openings with items, such as newspapers, table-cloths, curtains, etc. No naked flame sources, such as lighted candles, should be placed on the apparatus. Please be care the environmental aspects of battery disposal. The apparatus shall not be exposed to dripping or splashing for use. No objects filled with liquids, such as vases, shall be placed on the apparatus. 		

DECLARATION OF CONFORMITY

We declare under our sole responsibility that this product, to which this declaration relates, is in conformity with the following standards:

EN60065, EN55013, EN55020, EN61000-3-2 and EN61000-3-3.

Following the provisions of 73/23/EEC, 89/336/EEC and 93/68/EEC Directive.

ÜBEREINSTIMMUNGSEKTLÄRUNG

Wir erklären unter unserer Verantwortung, daß dieses Produkt, auf das sich diese Erklärung bezieht, den folgenden Standards entspricht:

EN60065, EN55013, EN55020, EN61000-3-2 und EN61000-3-3.

Entspricht den Verordnungen der Direktive 73/23/EEC, 89/336/EEC und 93/68/EEC.

DECLARATION DE CONFORMITE

Nous déclarons sous notre seule responsabilité que l'appareil, auquel se réfère cette déclaration, est conforme aux standards suivants:

EN60065, EN55013, EN55020, EN61000-3-2 et EN61000-3-3.

D'après les dispositions de la Directive 73/23/EEC, 89/336/EEC et 93/68/EEC.

DICHIARAZIONE DI CONFORMITÀ

Dichiariamo sotto nostra responsabilità che questo prodotto, al quale si riferisce la presente dichiarazione, è conforme ai seguenti standard:

EN60065, EN55013, EN55020, EN61000-3-2 e EN61000-3-3.

In base alle disposizioni delle direttive 73/23/CEE, 89/336/CEE e 93/68/CEE.

DECLARACIÓN DE CONFORMIDAD

Declaramos bajo nuestra exclusiva responsabilidad que este producto al que hace referencia esta declaración, está conforme con los siguientes estándares:

EN60065, EN55013, EN55020, EN61000-3-2 y EN61000-3-3.

Siguiendo las provisiones de las Directivas 73/23/EEC, 89/336/EEC y 93/68/EEC.

EENVORMIGHEIDSVERKLARING

Wij verklaren uitsluitend op onze verantwoordelijkheid dat dit product, waarop deze verklaring betrekking heeft, in overeenstemming is met de volgende normen:

EN60065, EN55013, EN55020, EN61000-3-2 en EN61000-3-3.

Volgens de bepalingen van de Richtlijnen 73/23/EEC, 89/336/EEC en 93/68/EEC.

ÖVERENSSTÄMMELSEINTYG

Härmed intygas helt på eget ansvar att denna produkt, vilken detta intyg avser, uppfyller följande standarder:

EN60065, EN55013, EN55020, EN61000-3-2 och EN61000-3-3.

Enligt stadgarna i direktiv 73/23/EEC, 89/336/EEC och 93/68/EEC.

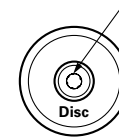

Residue
Rückstand
Résidu
Resíduo
Residuos
Oneffenheid
Plastrester

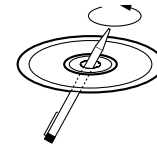

- The disc may not play normally if there is residue along the edges of the center hole.
- When using new discs in particular, use a pen, etc., to remove the residue.
- Die Disk kann nicht normal abgespielt werden, wenn sich ein Rückstand entlang der Mittellochenden befindet.
- Insbesondere, wenn Sie neue Discs benutzen, dann entfernen Sie mit einem Stift, etc. den Rückstand.
- Le disque peut ne pas être lu normalements s'il y a un résidu le long des bord du trou central.
- Lors de l'utilisation de nouveaux disques en particulier, utiliser un stylo à bille, etc., pour enlever le résidu.
- Il disco non viene eseguito in modo corretto se sono presenti residuo ai bordi del foro centrale.
- Quando si utilizzano dischi nuovi, utilizzare una penna o uno strumento simile, per rimuovere i residui.
- El disco no puede ser reproducido normalmente debido a la terminación deficiente de los bordes del agujero central.
- Para quitar estos residuos de material, especialmente cuando vaya a re-producir discos nuevos, utilice un bolígrafo, o algo similar.
- Het is mogelijk dat de disc niet normaal wordt weergegeven als de randen van het middengat van de schijf oneffenheden vertonen.
- Verwijder vooral bij gebruik van nieuwe discs de oneffenheden met een pen of iets dergelijks.
- Det kan uppstå fel vid CD-avspelingen om det finns plastrester kvar i mitthålet.
- Tänk på att bort dessa med en penna, e d, särskilt om CD-skivan är ny.

FOR CANADA MODEL ONLY**POUR LES MODELE CANADIENS UNIQUEMENT****CAUTION**

TO PREVENT ELECTRIC SHOCK, MATCH WIDE BLADE OF PLUG TO WIDE SLOT, FULLY INSERT.

ATTENTION

POUR ÉVITER LES CHOCS ÉLECTRIQUES, INTERDUIRE LA LAME LA PLUS LARGE DE LA FICHE DANS LA BORNE CORRESPONDANTE DE LA PRISE ET POUSSER JUSQU' AU FOND.



- Use compact discs that include the  mark.

CD's with special shapes (heart-shaped CD's, octagonal CD's etc.) cannot be played on this set. Attempting to do so may damage the set. Do not use such CD's.

- Benutzen Sie Compact Discs, die das  Zeichen tragen.

Speziell geformte CD's (herzförmige CD's, achteckige CD's, usw.) können auf dieser Anlage nicht abgespielt werden.

Der Versuch derartige CD's abzuspielen kann die Anlage beschädigen. Verzichten Sie auf die Benutzung solcher CD's.

- Utiliser des disques compacts portant le logo .

Des CD avec des formes spéciales (CD en forme de coeur, des CD octogonaux, etc.) ne peuvent pas être lus sur cet appareil.

Le fait de l'essayer, risque d'endommager le lecteur. Ne pas utiliser de tels CD.

- Utilizzare compact disc contrassegnati con .

Non è possibile eseguire in questa unità CD con forme speciali (CD a forma di cuore, ottagonali, ecc.), poiché possono danneggiare il prodotto. Non utilizzare tali CD.

- Use discos compactos con la marca .

En este equipo no es posible reproducir CDs con formas especiales (CDs con forma de corazón, CDs octogonales, etc.).

Si intenta hacerlo, el equipo podrá resultar dañado. No use este tipo de CDs.

- Gebruik compact discs voorzien van het logo .

CD's met speciale vormen (bijv. CD's in de vorm van een hart, achthoekige CD's, enz.) kunnen met dit toestel niet worden afgespeeld.

Wanneer u dit toch probeert, zal u het toestel beschadigen. Speel dergelijke CD's dus niet af.

- Använd CD-skivor med -märket.

Specialformade CD-skivor (hjärtformade, åttkantiga, m m) går inte att spela på den här apparaten. Utrustningen kan skadas om du försöker göra detta. Använd inte CD-skivor av denna typ.



– TABLE OF CONTENTS –

1 Main features6	11 MP3 playback16
2 Connections/Installation7	12 Platter effect17
3 Part names and functions8 ~ 10	13 Memo (Custom setting memory).....18
4 Compact discs10	14 Preset19
5 Basic operation11	15 Specifications20
6 Next Track12	
7 Scratch12	
8 Seamless loop/Hot start/Stutter13	
9 B trim14	
10 Auto BPM Counter/Effector14, 15	

• ACCESSORIES

Check that the following parts are included in addition to the main unit:

- | |
|--|
| <ul style="list-style-type: none"> ① Operating instructions1 ② Connection cords for signal output (RCA)1 |
|--|

1 MAIN FEATURES

Congratulations on your new purchase of the DN-S1000. The DN-S1000 table top single CD/MP3 player is equipped with a variety of advanced features, functions and rich performance for unlimited creativeness and showmanship.

Features and Functions

With the implementation of a powerful DSP and large memory capacity allows for many new controlling features such as:

1. SCRATCH

The jog dial construction consists of clear scratch disc, felt slipmat and slip sheet to ensure the same feeling and performance as found in an analog turntable.

2. MP3 PLAY BACK

It is possible to play MP3 files created in the specified format found on page 16. Files can be searched for easily either manually, or by scanning or using a number of file search functions (File search, File/Folder search, Artist name search, Title name search, File name search).

3. NEXT TRACK RESERVE

The next track can be selected while continuing to play the current track for a seamless transition.

4. CROSS FADE

In conjunction with the Next Track feature, the DN-S1000 can perform a smooth internal cross fade when transitioning to the new track.

5. HOT START and STUTTER

The Hot Start function lets you start playback immediately from a set point decided by you. Up to two points can be set using the A1 and A2 buttons. The loaded Hot Starts can also be used to "Stutter" those same points. When in Stutter mode, momentary audio is triggered according to the length of time of which these buttons are held down and released.

6. SEAMLESS LOOP

With this function, any section on a disc can be played repeatedly between A & B points with no break in sound or limit in length. The DN-S1000 has a variety of looping options such as Exit, Reloop and dual looping.

7. B TRIM

The B points for the Seamless Loop can easily be adjusted using the Scratch Disc. Adjustments can be made in real-time while playing the live loop.

8. AUTO BPM COUNTER, BPM LOCK, MANUAL TAP, and MANUAL BPM INPUT

In addition to the Auto BPM counter and Manual Tap function, the DN-S1000 is also equipped with a Lock function for temporarily locking the Auto BPM counter. A Manual BPM Input function is available too for inputting the known BPM value directly by a Rotary knob, so the BPM setting can be made easily.

9. ON BOARD EFFECT'S

Seven types of effectors are included.

ECHO/LOOP:The ECHO and LOOP functions can be selected. Looping for the feedback time (ECHO LOOP) is possible by setting the feedback number to "MAX".

FLANGER:The feedback time and feedback gain can be selected.

FILTER: One of three filters (LOW PASS, MID PASS and HIGH PASS) can be selected and individually adjusted.

10. PLATTER MODE

Analog turntable-like playback can be simulated using three Platter effects.

DRAG START: Simulates the dragging sound of a turntable's slow starting up from a stop mode. (Start-up time can be adjusted.)

BRAKE: Simulates a winding-down sound of a turntable coming to a full stop slowly. (Slowing-down time can be adjusted.)

RVS: (Reverse) Plays the sound backwards until you return to normal play.

11. MEMO

Various settings such as Cue Point, Hot Start, A-B Loop, Pitch and Key Adjust can be saved to the internal non-volatile memory for later recall. Up to 1000 points are available.

12. PITCH/KEY ADJUST

PITCH: Playback speed is adjusted with PITCH slider. Adjustable pitch ranges are +/- 4, 10, 16, 24, 100% (selectable live).

KEY ADJUST: Keeps the original key even if the pitch playing speed is changed with the PITCH slider.

13. DIGITAL OUT

The digital output for Main provides a true 100% digital signal without any restrictions or limitations regardless of pitch change or mode setting.

14. FADER START

The DN-S1000 FADER START controls are compatible with our DN-X300 or DN-X100 mixers.

15. SHOCKPROOF MEMORY

20 seconds of shock-proof memory guards against audible interruptions due to external mechanical shocks such as bumps or other hard vibrations, which is especially helpful for the mobile DJ as well as for nightclub-installed applications.

16. PRESETS

It is possible to customise the machine to your preference by saving your favourite setting to internal memory. For items found in the presets, please see page 19.

17. CD TEXT

18. CD-R/RW Play Back

This player can play CD-R/RW discs, but only if they are finalized. Note however that depending on the recording quality, the player may not be able to play some finalized CD-R/RW discs.

19. Power on Play

The player can be set so that playback in the relay mode starts when the power is turned on.

20. Scratch Stroke

This unique feature found in the presetmode allows the user to select a comfortable stroke distance for scratching "Long" is set for wide pattern strokes and "Short" is set for small pattern strokes.

2 CONNECTIONS/INSTALLATION

(1) CONNECTIONS

1. Turn off the POWER switch.
2. Connect the RCA pin cords between the DN-S1000 outputs and inputs of your mixer.
3. If your mixer has Fader Start function such as our DENON DN-X100 or DN-X300, connect FADER 1, 2 jacks to the mixer using 3.5 mm stereo mini cord.

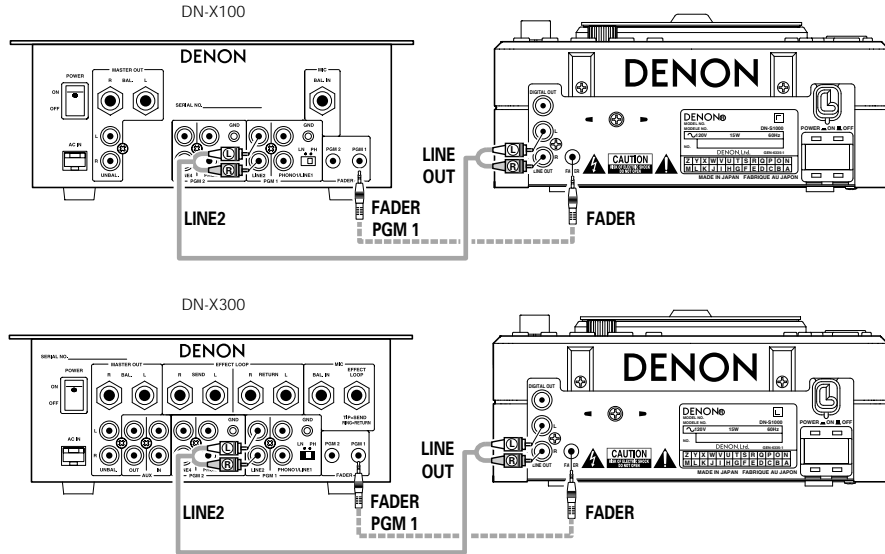

(2) INSTALLATION

Please set up DN-S1000 horizontally.

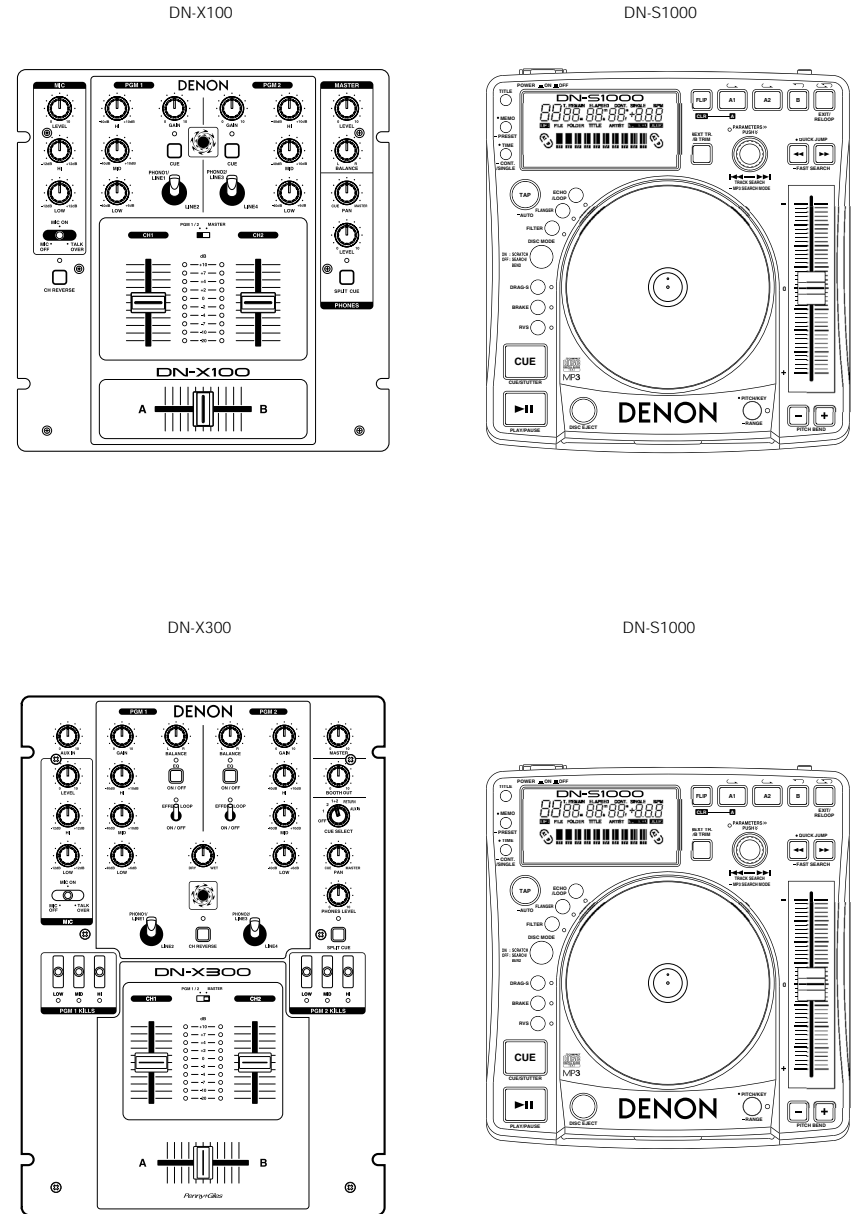

3 PART NAMES AND FUNCTIONS

(1) Front panel

1 Disc loading slot

- Load the disc slowly, and release it once the DN-S1000 starts grabbing the disc in.

NOTE:

Please clean the dirt of the label side of a disc and start loading of the disc.
The dirt causes a slip of a disc loader roller.

CAUTIONS:

- Do not load discs when the power is turned off.
- Do not try to forcibly remove a disc once the DN-S1000 has started to grab the disc.
- Do not load more than once disc at a time or insert anything other than discs.
Otherwise loading mechanism may be damaged.

(2) Rear panel

2 POWER button (ON OFF)

- Push this button to turn power on and off.

CAUTION:

- Do not turn off the power while a disc is loading or being ejected. Otherwise loading mechanism may be damaged.

3 Analog output jacks (LINE OUT)

- This is unbalanced RCA output jacks.
- Audio signals outputs.

4 Fader start jack

- Use this when your mixer has Fader Start function with 3.5 mm stereo mini cord.

5 Digital output jack

- Digital data is available from this jack.
- Use 75 Ω /ohms pin cord for connection.
- We recommend you use braided wire type shielded cable.

NOTE: The playback level after analog conversion is set to -6dB below the usual level to avoid digital distortion.

(3) Top panel

CAUTION:

- Note that there are many buttons working two different function selected by short time pushing or long pushing (1 second or more). The
 - mark indicates short time push function and
 - mark indicates long time push function.

6 PLAY/PAUSE button (▶||)

- This button will start or pause playback.
- Push once to start playback, once again to pause playback, and once more to resume playback.

7 DISC EJECT button

- Push this button to eject the disc.
- The disc will not eject during playback. Stop playback before pushing this button.

8 CUE button

- Pushing this button in play mode will force the track back to the position which playback started. While in search mode, it makes new Cue point. (Cue)
- In Cue mode, by pushing the CUE button makes a Stutter sound from the Cue point. This is called Stutter play. (Stutter)

9 Scratch Disc

Use this vinyl scratch disc for scan, manual search, Pitch Bend and Scratch operations.

10 FLIP/CLR button

- **FLIP:**
Use this to select operating mode of A1 and A2 buttons, from Hot Start mode and Stutter mode. The display will indicate "H/S" or "STR"
- **A1, A2 CLR:**
If the A1 or A2 button is pushed while pushing the FLIP button, you can clear the selected A point.
By holding down just the FLIP button for more than 1 sec, you can clear A1 and A2 points all at once.

11 A1, A2 button

- Using this button you can create starting point for Hot Start, Seamless Loop and Stutter.

12 B button

- Use this to set the B point to create a Seamless Loop after the A point has been set.

13 EXIT/RELOOP button

- Use this to exit or return back again to Seamless loop playback. You can add variety to looping with this function.

14 NEXT TR./B TRIM button

- When the button is pressed during playback, the NEXT TRACK MODE is selected. If the button is pressed again, the *B TRIM MODE is selected. *Only when a seamless LOOP is set. In the standby and pause modes, only the B TRIM MODE can be selected.

15 TITLE button

- **CD TEXT:**
When there is CD text data, the CD text data is displayed automatically or when the button is pressed or the track is changed.
If no TEXT is available, the display will indicate "No TEXT".
- **MP3:**
When an MP3 file has ID-3 tag data, the title, artist name and album name are selected and displayed each time the button is pressed.

16 TIME, - CONT./SINGLE button

- **TIME:**
A short push will displays mode changes between ELAPSED TIME and REMAIN TIME.
- 4-way TOTAL TIME display mode can be selected by PRESET(8).
- At this time, you can select display mode from four modes, TRACK ELAPSED, TRACK REMAIN, DISC ELAPSED and DISC REMAIN.
- **CONT./SINGLE:**
Long pushing play ending mode between CONT. (continue: play more tracks) and SINGLE (stop playing and ReCUE's back to your set CUE point).
- **SINGLE PLAY LOCK:**
When SINGLE PLAY LOCK is selected, track selection during playback is disabled. This prevents playback from stopping when the Track Select Knob is turned accidentally during playback. Play ending mode is the same as single mode.

17 MEMO, - PRESET button

- **MEMO:**
The memo mode starts when this button is pushed once in the Cue mode.
- **PRESET:**
When this button is pushed for more than 1 sec, the PRESET mode menu is displayed. The machine status must be in, CUE, PAUSE or No Disc mode before entering the preset mode.

18 DISC MODE button

Select from Scratch playback, Bend mode or Manual Frame Search mode.

- **SCRATCH:**

This button lights up or blinks in orange when scratching. Manipulate the sound by pushing down on the disc, move it and then release it.

- **BEND/SEARCH:**

When the Disc mode is set to BEND during playback, it alternates as the pitch bend function. The display will indicate "Bend". When Disc mode is set to Search, during Pause or CUE mode, it alternates as the Manual Search function. Manual search allows you to move the CUE point around by one frame at a time (1/75 second) with an audible frame-repeat sound. The display will indicate "Search".

19 FILTER button

- One of three filters (LOW PASS, MID PASS and HIGH PASS) can be selected.

20 FLANGER button

- The feedback time and feedback gain can be selected.

21 TAP, • LOCK, – AUTO, INPUT BPM button

- **TAP:**

When you push this button repeatedly, the Auto mode turns off and starts measuring your Beats Per Minute (BPM) by tapping.

- **LOCK:**

When this button is pressed once while the auto BPM counter is operating, the data measured by the auto BPM counter is locked.

- **AUTO:**

When pushing the TAP button for 1 second, activates AUTO BPM mode. The measured BPM is displayed in the character section of the display.

- **INPUT BPM:**

When the TAP button is pressed and held in for more than 2 seconds, the BPM input mode is set and the BPM value can be input directly with the PARAMETERS knob. When the tap button is pressed again, the BPM input mode is turned off and set.

NOTE:

If you select a new track, AUTO BPM mode turns back on automatically.

22 ECHO/LOOP button

- The ECHO and LOOP functions can be selected. The feedback time and feedback ratio can be selected. Looping for the feedback time (ECHO LOOP) is possible by setting the feedback number to "MAX".

23 TRACK/PARAMETERS knob

- **TRACK:**

When PARAMETERS LED is on, turn this knob to select tracks.

By pushing this knob down while turning, the tracks will change by 10 tracks at a time.

- **PARAMETERS:**

When the PARAMETER LED is flashing, turn this knob to select and change the parameter for items found in the Platter effects, Memo, and Preset data, etc.

- **FILE SEARCH MODE:MP3 DISC only.**

When pushing this knob for more than 1 second, the file search selection mode is selected.

24 FAST SEARCH (◀◀) QUICK JUMP button**25 FAST SEARCH (▶▶) QUICK JUMP button**

- **QUICK JUMP:**

When one of these buttons is tapped shortly, the playback position jumps approximately 10 seconds in the forward (▶▶) or reverse (◀◀) direction. The jump time can be changed in the preset mode.

- **FAST SEARCH:**

When one of these buttons is pressed and held in, the disc is fast-searched in the forward (▶▶) or reverse (◀◀) direction.

26 PITCH BEND – button**27 PITCH BEND + button**

- Pushing these buttons will change main playing speed temporarily.
- While pushing PITCH BEND + button, the playing speed increases and speed decreases while pushing PITCH BEND – button.
- When release button, playing speed returns to the previous speed.

28 Pitch Slider

- Use this slider to adjust playing speed.
- The playing speed decreases when slid upwards and increases downwards.

29 • PITCH/KEY, – RANGE button

- With this button you can select PITCH and KEY ADJUST mode. Mode changes Pitch on, Key Adjust on and both off cyclically. PITCH LED indicates in Pitch mode and KEY ADJUST indicator in the display lights up in Key Adjust mode.
- **RANGE:**
Push this button for more than 1 sec to select the pitch range. The pitch range can be selected with the PARAMETERS knob from ±4,10,16,24 or 100%.

30 RVS button

- Push this button to set the RVS mode.

31 BRAKE button

- Push this button to set the BRAKE.

32 DRAG-S button

- Push this button to set the DRAG-S.

(4) Display

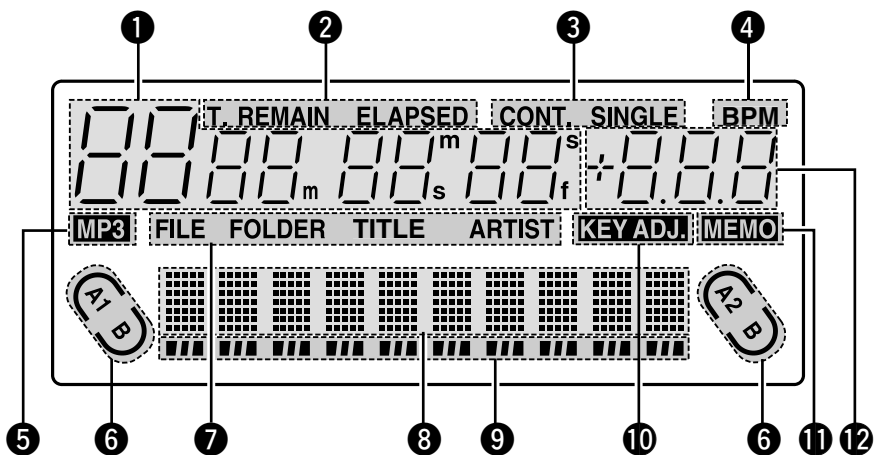

1 Track, minute, second and frame displays

- These displays indicate current position information.

2 Time mode indicators

- When the TIME button is pushed, the Time mode indicator switches as follows:
 ELAPSED:
 Track's elapsed time is displayed.
 REMAIN:
 Track's remaining time is displayed.
 T. ELAPSED:
 The total elapsed time of disc is displayed.
 T. REMAIN:
 The total remaining time of disc is displayed.

3 Play mode indicators

- When SINGLE indicator lights up, playback will finish at end of current track.
- When CONT. indicator lights up, playback continues.

4 BPM indicators

- Lights when the BPM is displayed on the pitch display.

5 MP3 indicators

- Lights when an MP3 disc is detected.

6 Loop mode indicators

- DN-S1000 has Loop mode indicators which consist of A, B and two arrows. A and B marks indicate A and B points have been set.
- Two arrows indicate loop setting mode as follows.

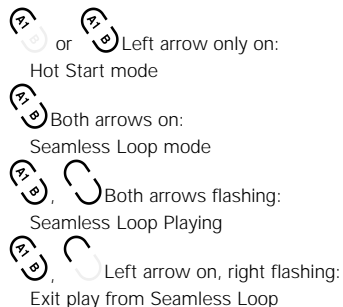

7 MP3 file search mode indicator

- FILE:
 FILE indicator appears in display, when in the FILE name search mode.
- FOLDER:
 FOLDER indicator appears in display, when in the FILE & FOLDER name search mode.
- TITLE:
 TITLE indicator appears in display, when in the TITLE name search mode.
- ARTIST:
 ARTIST indicator appears in display, when in the ARTIST name search mode.

8 Character display

- You can select the mode or function using PARAMETERS knob following the short message which is displayed on the character display area.
- The character display indicates the operation, mode name, data, etc., and displays such guide messages as "Push/Play" means if "YES", push PARAMETERS knob. The display indicates » and √ marks sometime, note that » mark says you to turn PARAMETERS knob and √ marks says to push PARAMETERS knob.
- The PARAMETERS LED flashes when you can use PARAMETER knob, otherwise this knob used for Track Selection.

9 Play Position indicators

- **Play position indicator:**
 The 30 dots indicate a visual track position marker during normal play. The 10 Orange dots indicate the play position during the reverse play mode.
- **End of Message:**
 When the time remaining to the end of the track is less than the specified time, the EOM (End Of Message) play position indicator flashes along with the remaining time, notifying of the track end.
 * The EOM time can be set in the presets.

10 KEY ADJ. indicator

- KEY ADJ. indicator appears in display when the Key Adjust mode is ON.

11 MEMO indicator

- MEMO indicator appears in display when there is a memo setting found for the current playing track or the track at which the Cue standby mode is currently set.

12 Pitch display

- This indicator display the playback speed (pitch).

4 COMPACT DISCS

1. Precautions on handling compact discs

- Do not allow fingerprints, oil or dust to get on the surface of the disc.
 If the disc is dirty, wipe it off with a soft dry cloth.
- Do not use benzene, thinner, water, record spray, electrostatic-proof chemicals, or silicone-treated cloths to clean discs.
- Always handle discs carefully to prevent damaging the surface; in particular when removing a disc from its case or returning it.
- Do not bend the disc.
- Do not apply heat.
- Do not enlarge the hole in the center of the disc.
- Do not write on the label (printed side) with a hard-tipped implement such as a pencil or ball point pen.
- Condensation will form if a disc is brought into a warm area from a colder one, such as outdoors in winter. Do not attempt to dry the disc with a hair dryer, etc.

2. Precautions on storage

- After playing a disc, always unload it from the player.
- Always store the disc in the jewel case to protect from dirt or damage.
- Do not place discs in the following areas:
 (1) Areas exposed to direct sunlight for a considerable time.
 (2) Areas subject to accumulation of dust or high humidity.
 (3) Areas affected by heat from indoor heaters, etc.

5 BASIC OPERATION

Play and pause

- Each push of the **6** PLAY/PAUSE (▶||) button switches between playback and pause. **6** PLAY/PAUSE (▶||) button illuminates solid green during playback and flashed in pause.
- When the **6** PLAY/PAUSE (▶||) button is pushed during play, the DN-S1000 pauses playback at that point. Push **6** PLAY/PAUSE (▶||) button once again and playback resumes.
- Playback will pause when SCRATCH is selected with the **18** DISC MODE button and the scratch disc is held with your hand. Playback resumes when your hand is released.

Play and Cue

- When the **8** CUE button is pushed during playback, the track stops and returns to the original position of which playback started from, the (Cue point). This function is also called Back-Cue. With the Back-Cue function, you can start from exactly same position. The **8** CUE button illuminates solid red when DN-S1000 is ready to start playback.
- You can set and change Cue point as follows.
 - When you started playback.
 - Track select finished.
 - manual search.

Select the track

- Turn the **23** TRACK knob.
- By pushing **23** TRACK knob down while turning, the tracks will increment 10 at a time.

Move the Cue point

- If you would like to start playback other from the beginning of the track, you need to move Cue Point using fast Search and manual search function.

1 You can move to the approximate playback start position by **24** or **25** FAST SEARCH buttons.

[QUICK JUMP]

- If the FAST SEARCH button  is tapped shortly, the playback position jumps about 10 seconds. The jump time can be selected in the preset mode from 10,20,30 or 60 sec.

[FAST SEARCH]

- When the FAST SEARCH button is pressed and held in, the disc is fast-searched.

2 Push the **18** DISC MODE button to set **9** Scratch Disc to search mode. The **18** DISC MODE button LEDs will turn off.

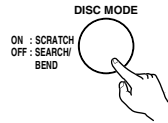

3 Turn the **9** Scratch Disc to change Cue point. You can hear the short sound of the current Cue point.

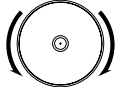

When **9** Scratch Disc is turned in the pause, Cue or frame repeat mode, it works as the manual search function.

4 After you found your preferred Cue point, push the **8** CUE button then a new Cue point is set.



Adjusting the pitch

- With Pitch slider you can adjust the playback speed (Pitch).
- If you would not prefer to change key of sound, use the Key Adjust function.

1 Push the **22** ● PITCH/KEY button to PITCH LED lights up.

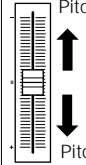

- PITCH → KEY (key adjust) → OFF

2  Pitch decreases
Move the **23** Pitch slider to adjust the pitch. The current pitch setting is displayed on the display.
Pitch increases

3 DN-S1000 has five pitch ranges, 4%, 10%, 16%, 24% and 100%. When the **23** ■ RANGE button is pushed for more than 1 sec, the pitch range can be selected with the **23** PARAMETERS knob.



3 • When the **23** PARAMETERS knob is pushed the pitch range is entered and the pitch range selection mode is cancelled.



Pitch Bend

- With PITCH BEND function you can change pitch temporary. DN-S1000 has two ways for this function PITCH BEND buttons and Scratch Disc.

1 **[PITCH BEND +/- buttons]**

- Push the **26** PITCH BEND - or **27** + button for momentary change of pitch.



While holding these buttons down, the pitch continues to change up to the limitation.

- After releasing the PITCH BEND buttons, playback pitch returns to slider setting.

2 **[Scratch Disc]**

- When the disc mode is set to SEARCH/BEND with the **18** DISC MODE button, the playback speed can be changed by turning **9** Scratch Disc during playback.

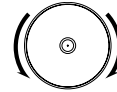

Power on play

- When "POWER ON PLAY" is set to "ON" at "**14** PRESET (10)", playback starts from the first track on the disc when the power is turned on.

6 NEXT TRACK

- It's now possible to select the beginning of the next track to be played while continuing playback of the current track without interrupting playback.
- *Crossfade can also be used for a smooth transition.

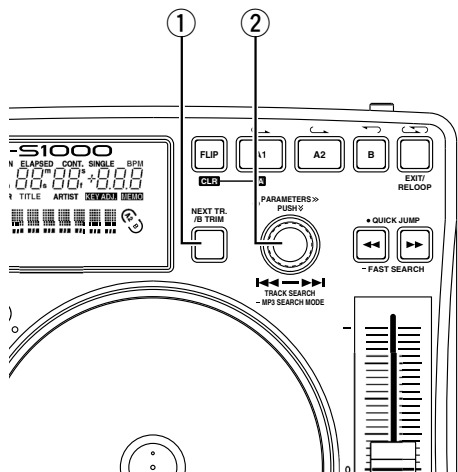

1 Enter Next Track mode

① When the NEXT TR./B TRIM button is pushed during playback, the NEXT TRACK function is turned on.

- When this mode is set, CUE button blink.
- When the button is pushed again, the NEXT TRACK mode is turned off.
- However, when seamless loop point B is set, the point B trim mode is selected. In this case press the button again to turn the trim mode off.

2-1 Select the track

② Turn the PARAMETERS knob and select for the next track to be played.

2-2 Select the MEMO

③ The CUE point of MEMO can be selected as NEXT TRACK.

- When the NEXT TRACK with which MEMO is memorized is selected, the MEMO indicator lights up.
- If the MEMO button is pushed at this time, the CUE point is memorized as the NEXT TRACK & point to be selected.
- The MEMO will be canceled if another track is selected by PARAMETERS knob or the MEMO button is pushed again.

3 Track search start

④ When the CUE button is pushed after selecting the track, current playback continues as the next track is searched for and the standby mode is set.

When the standby mode is set, the CUE button lights up and the PLAY/PAUSE button flashes.

- During this time, if a loop of 8 seconds or less is actively looping, it will continue to loop until PLAY is ultimately pressed.
- If a loop is over 8 sec, you must first EXIT from the loop in order to enter Next Tr mode.

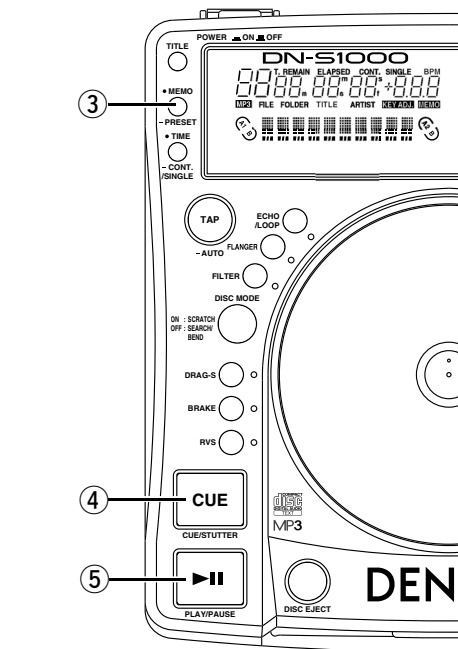

3

- The time display indicates the remaining playback time for data in the memory after CUE is pressed.

NOTE:

The amount of time for which playback of the currently continuing track can be continued is a maximum of 10 seconds from the time searching for the next track starts.

4-1 Next Track playback start

⑤ When the PLAY/PAUSE button is pushed, the current playback is stopped and playback of the next track starts.

4-2

- *The currently playing track can be faded out when starting to play a different track. The fade out time can be selected at [14] PRESET "(2) Next Track".
- If the PLAY/PAUSE button is not pushed after standing by at the next track, (when in the CONT.) playback mode, playback of the next track starts once all of the currently playing playback data has been played. The same goes for SINGLE playback mode.

7 SCRATCH

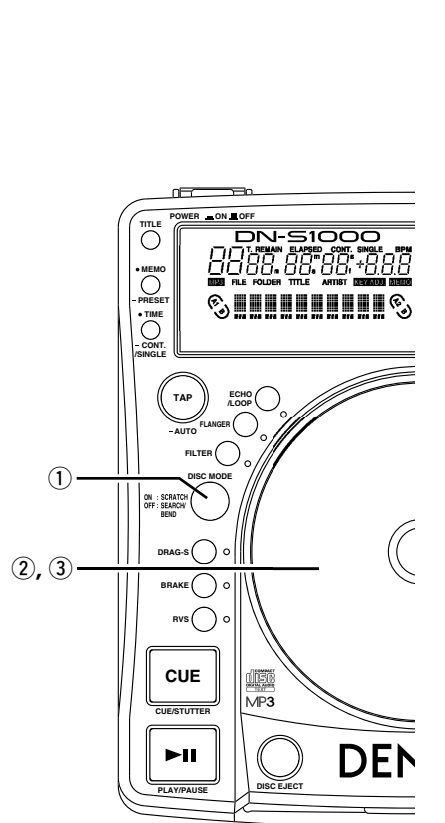

1 Set the Scratch mode

① Push the DISC MODE button to set Scratch Disc to scratch mode. The DISC MODE button light up in orange.

- If scratching is possible, the LED for the selected source flashes.

2 [Start the Scratching]

② When SCRATCH is selected as the Disc mode and Scratch Disc is turned by hand, the CD sound is scratched.

The stroke of a scratch can be selected at [14] PRESET "(3) Scratch stroke".

- Scratching may not possible immediately, because for example the disc memory has not been fully loaded yet.

3 Stop the Scratching

③ When the SCRATCH DISC is released, scratch play stops and normal play or pause mode is set.

- *The time after which the normal play or pause mode is set after scratch play stops can be selected at [14] PRESET "(4) Scratch".

8 SEAMLESS LOOP/HOT START/STUTTER

Seamless Loop/Hot Start/Stutter (A1, A2 buttons)

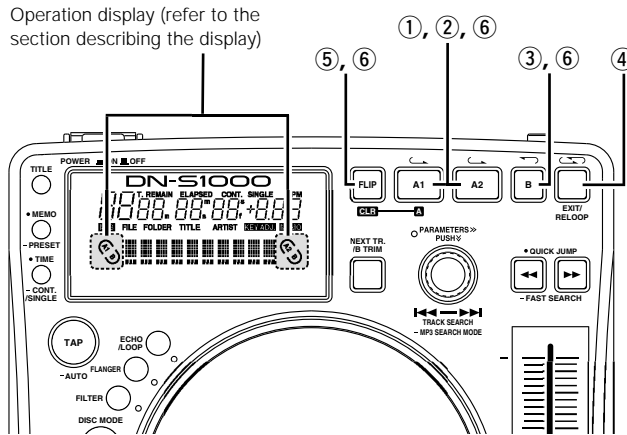

1	<p>Setting the A point (loading the Hot Start data)</p> <p>① Push the A1 or A2 button to set the A point and Hot Start data loading starts.</p> <ul style="list-style-type: none"> A1 and A2 buttons can be used separately for each Hot Start. When an A point is set, the corresponding A button and "C" display light and that button is set to the Hot Start mode. The BPM is set independently for each Hot Start automatically.
2	<p>Starts Hot Start</p> <p>② When A1 or A2 button is pushed, Hot Start playback starts from the corresponding A point.</p>
3-1	<p>Setting the B point for Seamless Loop</p> <p>③ When the B button is pushed after setting the A point or after starting Hot start playback, the B point is set and Seamless Loop playback starts from the A point.</p> <ul style="list-style-type: none"> The B button works with respect to the A point operated before the B button was pushed.

3-2	<ul style="list-style-type: none"> If the B button is pushed during Seamless Loop playback or after EXIT playback, the B point moves to the point at which the button was pushed. When the B point is set, the B and "C" displays light.
4	<p>Playing Seamless Loops</p> <ul style="list-style-type: none"> When the B point for A1 is detected after playback started from A1 point, playback returns to A1 point with seamless. While A1 to B looping, B point for A2 ignored. When the B point for A2 is detected after playback started from A2 point, playback returns to A2 point with seamless. While A2 to B looping, B point for A1 ignored.
5	<p>Exit/Reloop</p> <p>④ In Seamless Loop playback, you can force exit from or return to the loop.</p> <p>EXIT: While the Seamless Loop playback, push the EXIT/RELOOP button to exit from loop. DN-S1000 continues playback after the B point.</p> <p>RELOOP: When the EXIT/RELOOP button is pushed after exit the loop, Seamless Loop playback resumes from the A point.</p>

6	<p>Stutter</p> <ul style="list-style-type: none"> A1 and A2 points can be also used for Stutter playback. <p>⑤ To enable stutter playback, push FLIP button for A1/A2 buttons, then "C" display turns off.</p> <p>Press the FLIP button to switch between the Hot Start/Seamless Loop and Stutter modes.</p>
7	<p>Clear the A1/A2 point</p> <p>⑥ While pressing the FLIP/(CLR) button, push the A1 or A2 button to clear the corresponding A and B points.</p> <p>Or push the FLIP button for more than 1 sec to clear both A1 and A2 points at once.</p> <p>Quickly pressing the "FLIP" button first and then A1, A2 or B buttons will clear these points individually.</p>

9 B TRIM

- The Seamless Loop B points can be fine-adjusted using the Scratch Disc.
- Trim the points during loop playback as a rehearsal.

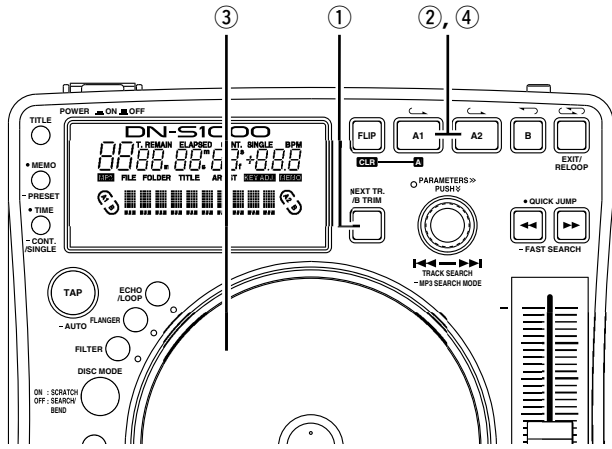

B Trim

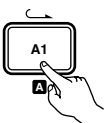
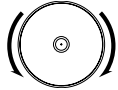
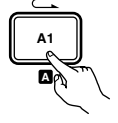
1	<p>① When the NEXT TR./B TRIM button is pressed during seamless loop playback, the B TRIM mode is turned on.</p> <p>When the NEXT TR./B TRIM is pressed during playback, the NEXT TRACK mode is set. If the button is pressed again without performing the NEXT TRACK mode operation, the B TRIM mode is selected.</p> 
2	<p>Select B point</p> <p>② The A button illumination automatically flashes for the last loop created or accessed.</p> 
3	<p>Trim B point</p> <p>③ Turn Scratch Disc slowly to move the B point 1 frame at a time.</p>  <ul style="list-style-type: none"> • Range for trimming B point is limited as follows. B point for Loop: Between 5 frames after A point and disc end. *MP3 Between 5 frames after A point and file end.
4	<p>Save the B point</p> <p>④ Push the A button again to save new B point, and the unit automatically exit from the B Trim mode.</p> 

10 AUTO BPM COUNTER / EFFECTOR

AUTO BPM COUNTER

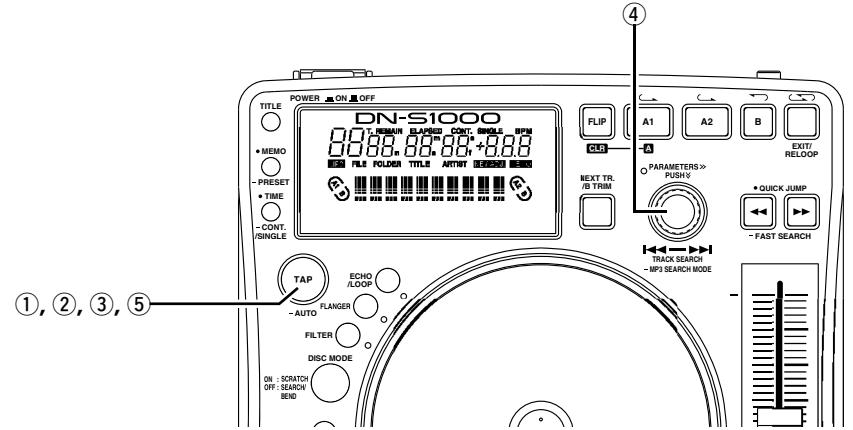



AUTO BPM COUNTER

- Beats per minute (BPM) of a track is measured automatically and displayed during playback or in Cue standby mode.
- Measured BPM values are synchronized with the effector parameters such as:(ECHO/LOOP and FLANGER time)
- When Auto BPM COUNTER is off, pushing the TAP button for 1 second, reactivates the AUTO BPM COUNTER to turn back on.
 - If you change or select a new track, the old BPM is cleared and the Auto BPM Counter starts to detect the new track automatically.

NOTE:

AUTO BPM COUNTER might not be able to be measured correctly according to the type of music.
*If this happens, please use the TAP feature.

1	<p>BPM LOCK</p> <p>The data measured by the auto BPM counter is locked.</p> <p>① Push the TAP button once while auto BPM counter is operating.</p> <p>"BPM Lock" is displayed for 1 second.</p> 
2	<p>TAPPING</p> <p>The interval when the TAP button is pushed repeatedly is measured and BPM is calculated.</p> <p>② When you push the TAP button, the auto BPM counter turn off.</p> <p>Push the TAP button repeatedly about 5~10 times according to the beat.</p> 
3	<p>MANUAL INPUT</p> <p>The known BPM can be dialed in directly by the numerical value.</p> <p>③ The BPM manual input mode is available when the TAP button is pushed for more than 2 sec. "Manual In" is displayed is the screen.</p> <p>④ You can input BPM value directly with the PARAMETERS knob.</p> <p>⑤ When the TAP button is pushed again, the BPM manual input mode is turned off and the BPM is locked to that value for that Track.</p> 

EFFECTOR

One of the seven effects can be selected.

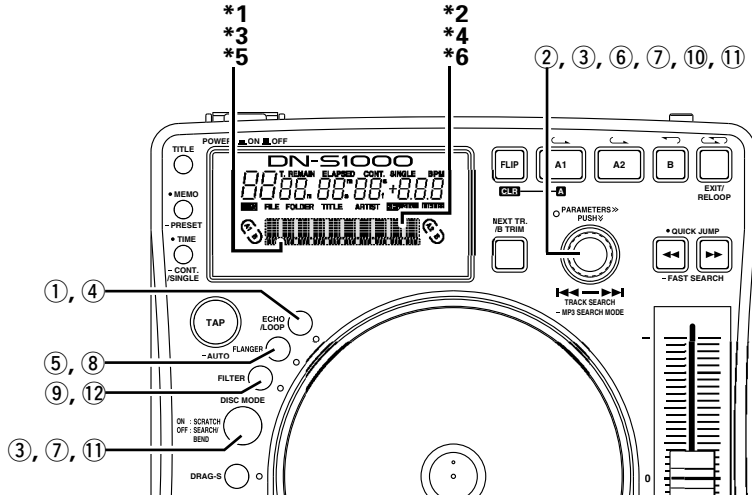

ECHO/LOOP

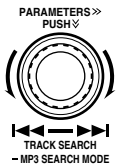
1-1	<p>ECHO/LOOP ON</p> <p>① When the ECHO/LOOP button is pressed, the echo/loop function is turned on and the parameter selection mode is set.</p> 
1-2	<p>Set the parameters</p> <p>② In the parameter selection mode, the "ECHO/LOOP" and "PARAMETERS" LED flashes and the echo/loop parameters can be selected with PARAMETERS knob and scratch disc.</p>  <p>Echo Feedback number:Scratch disc. *1 The Echo Feedback number is displayed in the playback position indicators.</p> <p>Echo Time:PARAMETERS knob. *2 The Echo time is displayed in the character display.</p>

1-3	<p>Select the LOOP mode</p> <p>When the feedback number is set to the maximum, loop playback with the specified time begins. Other tracks can be selected or the disc can be replaced for seamless play.</p> <p>ECHO LOOP FADE OUT</p> <ul style="list-style-type: none"> The parameter mode is turned off while the echo loop is reproducing when the back cue or NEXT TRACK is selected at the parameter selection mode. When the new track is selected and playback is started, echo loop playback stops by fade out. An echo loop playback and a normal playback can be smoothly replaced. The disc can also be ejected during Echo Loop and replaced with a new disc without interrupting the sound. Once a new track is selected and PLAY is pushed, the echo loop starts to automatically fade out.
1-4	<p>Parameter selection mode OFF</p> <p>③ When the PARAMETER knob or the DISC MODE button is pushed, parameter selection mode is temporarily canceled.</p> 

1-5	<p>ECHO/LOOP OFF</p> <p>④ When the ECHO/LOOP button is pressed, the echo/loop parameter selection mode is set. IF the ECHO/LOOP button is pressed again, the echo/loop function is turned off.</p> 
------------	---

FLANGER

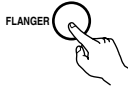
2-1	<p>FLANGER ON</p> <p>⑤ When the FLANGER button is pressed, the flanger function is turned on and the parameter selection mode is set.</p> 
------------	--

2-2	<p>Set the parameters</p> <p>⑥ In the parameter selection mode, the "FLANGER" and "PARAMETERS" LED flashes and the flanger parameters can be selected with PARAMETERS knob and scratch disc.</p>  <p>FLANGER Gain:Scratch disc. *3 The FLANGER gain is displayed in the playback position indicators.</p> <p>FLANGER Time:PARAMETERS knob. *4 The FLANGER time is displayed in the character display.</p>
------------	---

2-3	<p>Parameter selection mode OFF</p> <p>⑦ When the PARAMETER knob or the DISC MODE button is pushed, parameter selection mode is canceled.</p> 
------------	--

2-4	<p>FLANGER OFF</p> <p>⑧ When the FLANGER button is pressed, the flanger parameter selection mode is set. If the FLANGER button is pressed again, the flanger function is turned off.</p> 
------------	---

FILTER

3-1	<p>FILTER ON</p> <p>⑨ When the FILTER button is pressed, the filter function is turned on and the parameter selection mode is set.</p> 
------------	---

3-2	<p>Select the parameters</p> <p>⑩ In the parameter selection mode, the "FILTER" and "PARAMETERS" LED flashes and the filter parameters can be selected with PARAMETERS knob and scratch disc.</p>  <p>Filter Frequency:Scratch disc. *5 The Filter frequency is displayed in the playback position indicators.</p> <p>Filter types:PARAMETERS knob. *6 The Filter types is displayed in the character display.</p>
------------	--

3-3	<p>Parameter selection mode OFF</p> <p>⑪ When the PARAMETER knob or the DISC MODE button is pushed, parameter selection mode is canceled.</p> 
------------	--

3-4	<p>FILTER OFF</p> <p>⑫ When the FILTER button is pressed, the filter parameter selection mode is set. If the FILTER button is pressed again, the filter function is turned off.</p> 
------------	--

11 MP3 PLAYBACK

The DN-S1000 can playback MP3 files via CD-R/RW media made according to the following conditions.

- * MP3 disc's made by formats other than below settings cannot be played back on our system.
 - * In most cases, you can find the below settings within the properties of your burners PC software.
- Please refer to your manual or contact your software vendor for assistance regarding these settings.

- NOTES:**
- Depending on the type of MP3 encoding or writing software, with some files noise may be generated or it may not be possible to play the file.
 - Recordings you make are for your personal use and should be used in ways NOT infringing upon the copyright holder as per copyright laws.

MP3 FORMAT

Disc Format	Applicable file extensions	.mp3 .MP3 .mP3 .Mp3
	ISO9660	Level 1(max. 8/" 8.3" character style)
		Level 2 (max. 31/30 character style)
	Joliet	max. 64/64 character style
	Romeo	max. 64/64 character style
	CD-ROM sector format	mode-1 only
	Folder/directory hierarchical level	max. 8 levels down (* note #1)
	Max. number of Folders	No limit (* note #2)
Max. number of files	max. 255 files (* note #3)	
MP3 Format	MPEG-1	Audio Layer-3 32-320kbps, f/s 44.1kHz
	ID-3 Tag	V1.0,V1.1,V2.2,V2.3,V2.4
	Encoding	C.B.R , V.B.R
	NOTE : .m3u Play List are not supported.	
Disc Writing Method	Disc at Once and Track at Once	
	Multi Session	If the 1st session is CDDA ,you can playback only CDDA track. If the 1st session is MP3,you can playback only MP3 file.
	NOTE : Packet Write is not supported.	

- note #1** Cannot playback files in a folder located further from the specified Folder/directory hierarchical level.
note #2 The number of total folders is not limited, while the number of total files is limited.
note #3 If the number of files exceeds 255, the unit can play first 255 files, and no further files are recognized.

Display

- The elapsed file playing time and the remaining file playing time (for C.B.R files only) can be selected.
 - The file name display, folder name display and ID-3 tag can (title/artist name/album name) be displayed. Each time the **TITLE** button is pushed, the file name display, folder name display, title display, artist name display or album name display are selected.
- NOTE:**
 Title and artist name use the data of ID-3 tag. It is not data of a file name.

Play, Pause and Cue

- Like with a normal CD, it is possible to play, pause and back-cue.
 - Pitch range, 4%, 10%, 16%
- NOTE:**
 •When you back cue V.B.R.encoded files, the start position returns to the head of file 00:00:00 rather than where music is detected.

Select the file

1 Select the file search modes

- For MP3 discs, the file search modes described below can be selected by pushing the **track select knob** and holding it in for over 1 second.
- The file search mode is selected by turning the **PARAMETERS knob** and set by pushing the knob.

2 File search (File)

- When the **track select knob** is turned, file searching is performed in the order of the file numbers.
- When the **track select knob** is pushed in and turned, file searching is performed 10 files at a time.

3 File/Folder search (FileFolder)

- When the **track select knob** is turned, file searching is performed in the order of the file numbers.
- When the **track select knob** is pushed in and turned, folder searching is performed in the order of the folder numbers.

4 Artist name search (ArtistName) Title name search (Title Name)

- If the artist name or title name is recorded in the file name as described below, it is possible to search in alphabetical order of artist or title names.
- When recorded in order of artist name and title name (Artist - title, (Artist)(Title), [Artist][Title]) and with ".-", "()" or "[]" between artist names and title names, it is possible to search artist names and title names in alphabetical order.
- NOTES:**
- These name search functions cannot be selected unless the file names are recorded in the specified format.
 - Title and artist name use the data of a file name. It is not data of ID-3 tag.

4

- When the artist name search or title name search mode is selected and the **track select knob** is pressed in while turned, name search is performed in the alphabetical order of the names.
- If the **track select knob** is turned after searching in alphabetical order is finished, file searching is performed in the order of the file numbers from the name with the selected letter.
- If the **CUE button** is pushed after file searching, the searched file is searched for and the standby mode is set.

5 File name search (File_Name)

- Files can be searched for by file name in alphabetical order.
- When the file name search function is selected and the **track select knob** is pushed in while turned, the file names are search in alphabetical order.
 - If the **track select knob** is turned after searching in alphabetical order is finished, file searching is performed in the order of the file numbers from the file name with the selected letter.
 - If the **CUE button** is pushed after selecting the file, the selected file is searched for and the standby mode is set.

NOTE:

When the file name dose not correspond to the format of 4, file name search is selected.

Manual search & Fast search

For only C.B.R files, manual searching and fast searching can be performed.

NOTES:

- With manual searching and fast searching, it is only possible to search within the selected file.
- Manual searching in the reverse direction is possible up to the point 10 seconds before the point at which searching starts.
- The searching speed may vary according to the file's compression rate, etc.

Scratch

Scratch playback is possible in the same way as with normal CDs.

- NOTE:**Scratching (back spinning) in the reverse direction is possible up to the point 10 seconds before the point at which reverse playback was started.

Seamless Loop/Hot start/Stutter

For only C.B.R files, hot starting, seamless loop playback and stuttering can be performed in the same way as with normal CDs.

- NOTE:**The A and B points for the seamless loop must both be set within the same file.

Platter Effect

Platter effect is supported in the same way as with normal CDs.

- NOTE:**Reverse playback is performed for a maximum of 10 seconds, after which playback returns to normal.

12 PLATTER EFFECT

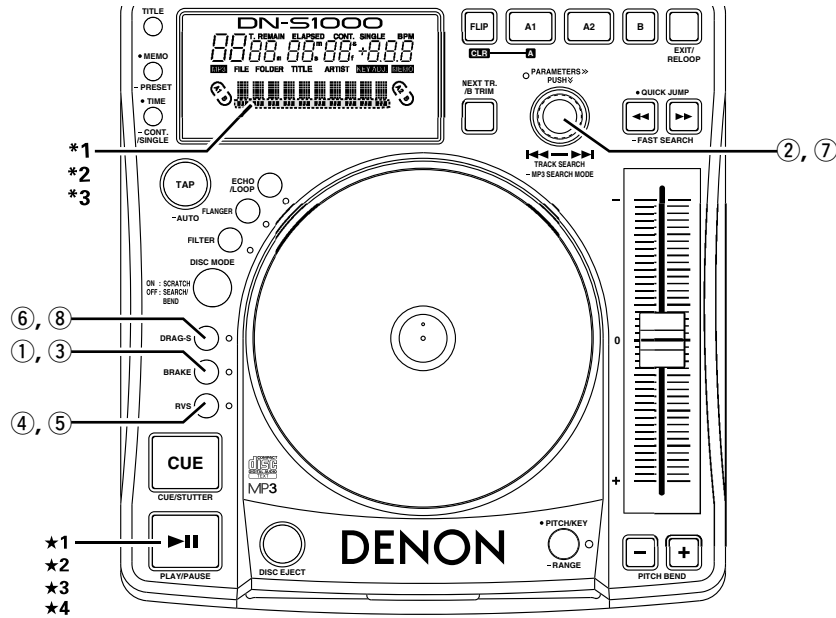

BRAKE

BRAKE

Simulates a winding-down sound of a turntable coming to a full stop slowly.

1-1 Set the BRAKE mode

① The BRAKE function can be turned on by pushing the BRAKE button.



Select the BRAKE time

When the BRAKE turn on, the PARAMETER'S and BRAKE LED flashes and parameter are displayed.

If you use with default settings, there is a 3 second time out of inactivity for the BRAKE button once selected and PARAMETER'S knob if adjusted. After 3 seconds, and exits out of the BRAKE menu.

1-2



1-2

② The BRAKE time can be selected with the PARAMETER'S knob.

- When the PARAMETER'S knob is pushed, the time is entered and the BRAKE time selection mode is cancelled.

*1 BRAKE time is displayed on play position indicator.



1-3 Start the BRAKE

★1 The BRAKE is activated when the ►|| button is pushed during playback.

1-4 STOP the BRAKE

★2 The BRAKE mode can be cancelled by pressing the Play button again during this effect.

BRAKE mode off

③ When the BRAKE buttons is pressed, the BRAKE time selection mode is set. If the BRAKE button is pressed again during this time, the BRAKE functions is turned off.



RVS

Set the RVS mode

④ The RVS function can be turned on by pushing the RVS button.

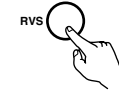

Start the RVS (REVERSE) play:

★3 Each push of the ►|| button switches between reverse playback and normal playback.

*2 Play position indicator lights up in orange during reverse playback.

- The reverse play turns off when the Hot Start or stutter is started.

RVS mode off

⑤ If the RVS buttons is pressed when in the REVERSE MODE, the reverse mode is turned off.



DRAG-S

DRAG-S (DRAG START):

Simulates the dragging sound of a turntable starting up from a stop mode.

3-1 Set the DRAG-S mode

⑥ The DRAG-S function can be turned on by pushing the DRAG-S button.



Select the DRAG-S time:

When the DRAG-S turn on, the PARAMETER'S and DRAG-S LED flashes and parameter are displayed.

If you use with default settings, there is a 3 second time out of inactivity for the DRAG-S button once selected and PARAMETER'S knob if adjusted. After 3 seconds, and exits out of the DRAG-S menu.



3-2

⑦ The DRAG-S time can be selected with the PARAMETER'S knob.

- When the PARAMETER'S knob is pushed, the time is entered and the DRAG-S time selection mode is cancelled.

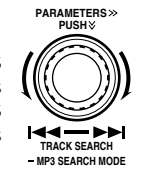

*3 DRAG-S time is displayed on play position indicator.

Start the DRAG-S:

★4 The DRAG-S is activated when playback is started with the ►|| button.

DRAG-S mode off:

⑧ When the DRAG-S button is pressed, the DRAG-S time selection mode is set. If the DRAG-S button is pressed again during this time, the DRAG-S function is turned off.



13 MEMO (Custom Setting Memory)

CD setting information can be stored in the non-volatile memory. The stored information can be called out of the memory at later time, making it easy to prepare for your mixing. *MP3 MEMO point saving is not available.

1. About MEMO

- Up to 1000 memo points can be stored to internal memory for later recall.
The number of tracks on a particular CD only limits the amount of memo points available per that disc.
Example: If your CD has 22 tracks, you can only save up to 22 memos. (1 memo group per track.)

CAUTION:

1000 is the maximum possible number of tracks that can be stored to memory.

However, to simplify the MEMO operations, the memory system manages each 200 MEMO data package as a minimum unit (the total 1000 memory capacity divided into 5 package units). When you want to clear just one MEMO data in the 1 MEMO CLEAR mode, the unit will erase the memo information but not the internal memo allocation number. Accordingly, depending on conditions, the number of tracks that can be stored in the memory may be fewer than 1000.

Once you reached 1000 stored points, you will see a message that says "MEMO FULL!". At this time you will need to "delete" old data to make room for new memo points. Therefore the oldest 200 memo points will be deleted and become clear.

- The MEMO indicator on the display lights up when a track for which data is stored in the memory is selected.

2. MEMO ITEMS

The following items are max to be stored under 1 memory bank:

- ① Cue point
- ② A1 and B1 points, A2 and B2 points
- ③ Playing pitch, pitch on/off, Key Adjust on/off setting

3. MEMO MODE SELECT

- ① Push the **17** MEMO button in Cue mode to enter MEMO mode.
- ② Turn the **23** PARAMETERS knob to select the various MEMO modes from as follows.

Memo Set, Memo Call, Memo Clr

Depending on conditions, some modes cannot be selected.

- ③ Push the **17** MEMO button again to exit MEMO mode.

(1) Storing data in the memory [Memo Set]

- After make the settings to be stored in the memory, then push **8** CUE button.
- When MEMO indicator on the display is off in Cue mode, push **17** MEMO button to enable Memo set function.
- If MEMO indicator lights up, it is necessary to clear existing Memo before store new Memo.
- At last push **23** PARAMETERS knob to fix. You can see "Complete!" message and MEMO indicator lights up.

MEMO FULL

- If the memory is full and no more data can be stored, "Memo Full!" and "Del 200?" message appears.
- In this case, you need to clear memory of First 200s Memo (number 1 to 200) at a time to make space for new memos.
- To make space, push **23** PARAMETERS knob while "Del 200?" message is displayed.
- "Delete OK?" message appears then push **23** PARAMETERS knob again to execute clearing.
- After the first 200s Memo (number 0 to 199) are cleared, number after 201 Memo are renumbered as new 1, 2, 3...(now you have new 200 empty space.).

(2) MEMO CALL [Memo Call]

- When the CD includes tracks that DN-S1000 has Memo is inserted, MEMO indicator flashes 5 seconds.
- To call out the Memo data, select the track that you made MEMO. Then MEMO indicator lights up.
- Push the **17** MEMO button to enable Memo call function.
- When the **23** PARAMETERS knob is pushed in the Memo call mode, all the data stored in the memory is loaded. DN-S1000 goes to standby mode at the called Cue point.
- When the playing pitch is loaded from the Memo with PITCH LED flashes, playing Pitch is locked until Pitch Slider comes same Pitch. While playing Pitch is locked, PITCH LED keeps flashing.

(3) 1 MEMO CLEAR [Memo Clr]

- To clear one Memo data, select the track that you made MEMO. Then MEMO indicator lights up.
- Push the **17** MEMO button to enable Memo clear function.
- When the **23** PARAMETERS knob is pushed in MEMO CLEAR mode, the Memo data is cleared and the MEMO indicator on the display turns off.

ALL MEMO CLEAR

- All memory data can be cleared.
- For instructions, see "**14** PRESET (14) MEMO ALL CLEAR".

14 PRESET

1. Preset mode

- ① The preset mode is available when ⑦ PRESET button is pushed for more than 1 sec while DN-S1000 is in Cue, pause or no disc mode.
- ② Turn the ⑫ PARAMETERS knob to select the preset item.
- ③ After selecting an item, push the ⑫ PARAMETERS knob to select the preset data.
- ④ To change other Preset items, repeat these steps.
- ⑤ Push the ⑦ PRESET, ⑧ CUE or ⑥ PLAY / PAUSE (▶||) button to exit from the Preset mode.

2. Preset items and data

The "*" mark next to the data indicates the default value.

- (1) Auto Cue : Auto Cue level search on/off. (A Cue ON* / A Cue OFF)
- (2) Next Track : Cross_OFF / Cross1sec / Cross2sec* / Cross3sec
Select the time for fading out the currently playing track when playback of a new track is started with the next track function.
- (3) S-Stroke (SCRATCH STROKE) : Short*/Long
Allows you to select a comfortable stroke distance for scratching "Long" is set for wide pattern strokes and "Short" is set for small pattern strokes.
- (4) Scratch : Delay_OFF* / Delay -1- / Delay -2- / Delay -3-
Select the time after which the normal play or pause mode is set after scratch play stops.
- (5) Jump Time : Jump10sec* / Jump20sec / Jump30sec / Jump1min
Select the skip time of Quick Jump.
- (6) P. Range (PITCH RANGE) : 4% Range / 10% Range* / 16% Range / 24% Range
Select the playing pitch range when the power is turned on.
- (7) EOM Time : Track end message start time.
(EOM OFF / EOM 10 sec* / EOM 15 sec / EOM 20 sec / EOM 30sec / EOM 60 sec / EOM 90 sec)
- (8) Total Time : Total ON / Total OFF*
Total time display on / off.
- (9) Fader Mode (FADER START MODE) : Play / Cue* / Play / Pause
Select 2-line type (Cue and Play) or 1 line type (Play and Pause).
- (10) Power Play (POWER ON PLAY) : P. Play ON / P. Play OFF*
Playback starts when the power is turned on if a disc is loaded.
- (11) Pitch : Pitch ON* / Key AdjON (KEY ADJUST ON) / Pitch OFF
Select the pitch mode when the power is turned on.
- (12) Play Mode (SINGLE / CONTINUOUS / SINGLE PLAY LOCK) : Single / Cont. / Play Lock*
Select the play mode when the power is turned on.
- (13) Time Mode (ELAPSED / REMAIN) : Elapsed* / Remain
Select the time mode when the power is turned on.
- (14) Memo Clear (MEMO ALL CLEAR) :
Clear all MEMO data in the non-volatile memory.
 - ① To clear all MEMO data, push the PARAMETERS knob.
 - "Clear OK?" flashes on the character display.
 - ② Push the PARAMETERS knob again and select "OK" to execute clearing all MEMO data.
 - "Memo Clear" is displayed on the character display while clearing.
 - ③ Once clearing is completed, "Complete!" is displayed.
- (15) Version No. : The DN-S1000's software version is displayed. (SYSTEM / DSP)

- (16) Preset Int.(PRESET INITIALIZE) : Set all the preset data back to the factory defaults.

- ① To clear the PRESET data, push the PARAMETERS knob.
"Initial OK?" flashes on the character display.
- ② Push the PARAMETERS knob again and select "OK" to start clear the preset data.
"Preset Int" is displayed on the character display while data clearing.
- ③ Once clearing is completed, "Complete!" is displayed.

15 SPECIFICATIONS

GENERAL

Type:	Compact disc player
Disc type:	Standard compact discs (12 cm discs), CD-TEXT CD-R, CD-RW discs
	NOTE: Finalized CD-R or CD-RW discs can be played back in this unit. However, according to recording quality, some CD-R/RW discs cannot be played.
Dimensions:	Player unit: 215 (W) x 92.4 (H) x 226 (D) mm (without feet) 11-7/32" (W) x 4-25/64" (H) x 12-7/8" (D)
Installation:	Table top type
Mass:	Player unit: 2.6 kg (12 lbs 9 oz)
Power supply:	U.S.A., Canada and Taiwan R.O.C. models: 120 V AC \pm 10%, 60 Hz European models: 230 V AC \pm 10%, 50 Hz
Power consumption:	15 W
Environmental conditions:	Operational temperature: 5 to 35°C (41 to 95°F) Operational humidity: 25 to 85% (no condensation) Storage temperature: -20 to 60°C (4 to 140°F)

AUDIO SECTION

Main out, Monitor out

Quantization:	16-bit linear per channel
Sampling frequency:	44.1 kHz at normal pitch
Oversampling rate:	8 times
Total harmonic distortion:	0.01% or less
Signal to noise ratio:	95 dB or more
Channel separation:	85 dB or more
Frequency response:	20 to 20,000 Hz

Analog output

Output level:	2.0 V r.m.s.
Load impedance:	10 k Ω /kohms or more

Digital output

Signal format:	IEC958-Type II
Output level:	0.5 Vp-p 75 Ω /ohms

FUNCTIONS

Instant start:	Within 20 msec.
Variable pitch:	\pm 4% (0.1% pitch), \pm 10% (0.1% pitch), \pm 16% (0.1% pitch) \pm 24% (0.1% pitch), \pm 100% (1.0% pitch)
Pitch bend:	Pitch range \pm 4~ \pm 24% : \pm 32% Pitch range \pm 100% : \pm 99%
Search precision:	1/75 sec. (1 subcode frame)
Max. scan speed:	Over 20 times normal speed
Max. MEMO memory steps:	1000 steps

* Specifications and design are subject to change without notice for purpose of improvement.

2 CONEXIONES/INSTALACIÓN

(1) CONEXIONES

1. Desconecte el interruptor POWER.
2. Conecte el haz de cables RCA entre las salidas del DN-S1000 y las entradas de su mixer.
3. Si su mixer posee la función Fader Start, como nuestros modelos DENON DN-X100 o DN-X300, conecte las clavijas de FADER 1 y 2 al mixer utilizando un minicable estéreo de 3,5mm.

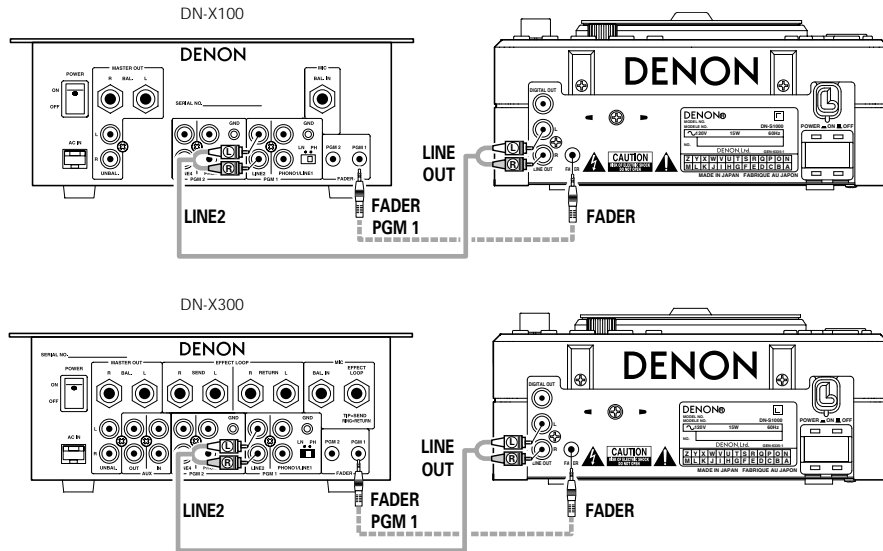

(2) INSTALACIÓN

Instale el equipo DN-S1000 horizontalmente.

DN-X100

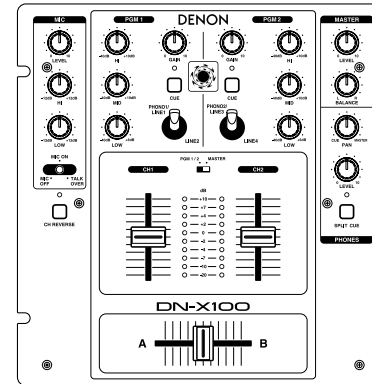

DN-S1000

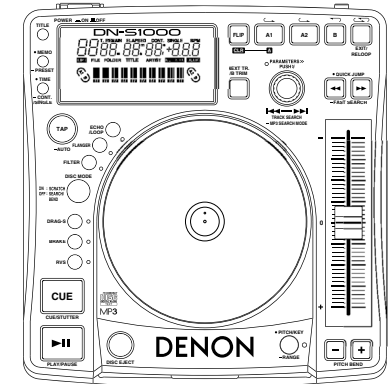

DN-X300

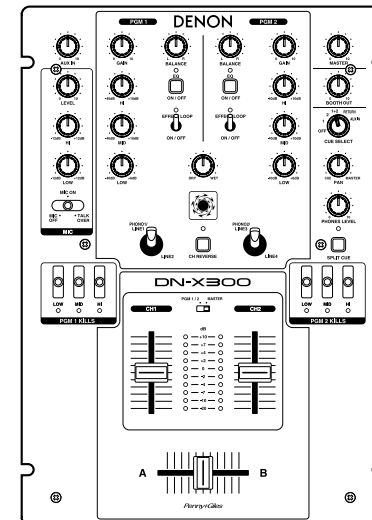

DN-S1000

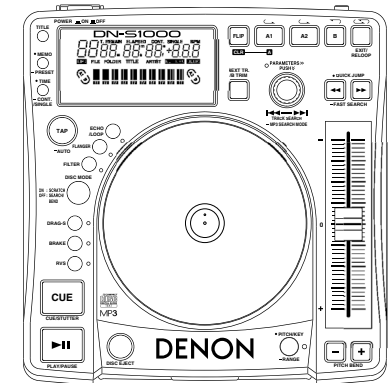

3 NOMBRES DE LOS COMPONENTES Y FUNCIONES

(1) Panel frontal

1 Ranura para la carga de discos

- Cargue el disco lentamente y suéltelo cuando el DN-S1000 empiece a agarrarlo.

NOTA:

Limpie el lado etiquetado del disco y empiece a cargarlo.
Si el disco está sucio, el rodillo cargador del disco puede fallar.

PRECAUCIONES:

- No cargue discos con la alimentación desactivada.
- No intente sacar ningún disco a la fuerza cuando el DN-S1000 haya empezado a agarrar el disco.
- No cargue más de un disco ni inserte nada que no sea un disco.
Si no lo hace así, el mecanismo de carga puede verse dañado.

(2) Panel trasero

2 Botón POWER (ON OFF)

- Pulse este botón para encender y apagar su equipo.

PRECAUCIÓN:

- No desconecte la alimentación mientras se está cargando o expulsando un disco. Si no lo hace así, el mecanismo de carga puede verse dañado.

3 Clavijas de salida analógica (LINE OUT)

- Esto son clavijas de salida RCA no equilibradas.
- Salidas de señales de audio.

4 Clavija de inicio difuso

- Utilícelo cuando cuando el mezclador tenga una función de inicio difuso (Fader Start) con un minicable estéreo de 3,5 mm.

5 Clavija de salida digital

- Los datos digitales están disponibles desde esta clavija.
- Utilice cable de 75 Ω/ohms para las conexiones.
- Recomendamos utilizar cable protegido del tipo de alambre trenzado.

NOTA:

El nivel de reproducción después de la conversión analógica se configurará -6dB por debajo del nivel habitual para evitar la distorsión digital.

(3) Panel superior

PRECAUCIÓN:

- Tenga en cuenta que hay muchos botones con dos funciones diferentes dependiendo de si pulsan durante más o menos tiempo (1 segundo o más). La marca ● indica una función de tiempo corto, mientras que la marca ■ indica una función de pulsado de tiempo largo.

6 Botón PLAY/PAUSE (▶||)

- Este botón iniciará o detendrá la reproducción.
- Pulse una vez para iniciar la reproducción, y puse de nuevo para hacer una pausa en la reproducción. Si vuelve a pulsar una vez más, la reproducción continuará.

7 Botón DISC EJECT

- Pulse este botón para expulsar el disco.
- El disco no se podrá expulsar durante la reproducción.
Detenga la reproducción antes de pulsar este botón.

8 Botón CUE

- Si se pulsa este botón en modo Reproducción forzará a la pista a volver a la posición en la que comenzó la reproducción. Si se pulsa durante una en modo de búsqueda, creará un nuevo punto Cue.
- En modo Cue, al pulsar el botón CUE, se creará un sonido Stutter desde el punto Cue. Esto es lo que se llama la STUTTER PLAY.

9 Scratch Disc

Utilice este disco de vinilo para las operaciones de exploración, búsqueda manual, inflexión de tono o rayado.

10 Botón FLIP/CLR

- **FLIP:**
Utilícelo para seleccionar el modo de funcionamiento de los botones A1 y A2, desde los modos Hot Start y Stutter. En la pantalla aparecerá el mensaje "H/S" o "STR"
- **A1, A2 CLR:**
Si se pulsa el botón A1 o A2 mientras se pulsa el botón FLIP, puede borrar el punto A.
Si se mantiene pulsado el botón FLIP durante más de un segundo, podrá borrar todos los puntos A1 y A2 al instante.

11 Botón A1, A2

- Con este botón puede crear un punto de partida para Hot Start (arranque rápido), Seamless Loop (bucle perfecto) y Stutter.

12 Botón B

- Utilícelos para configurar el punto B para crear un bucle continuo después de configurar el punto A.

13 Botón EXIT/RELOOP

- Utilice este para salir o regresar nuevamente a la reproducción de bucle perfecto. Puede agregar variaciones para realizar los bucles con esta función.

14 Botón NEXT TR./B TRIM

- Cuando el botón se pulsa durante la reproducción, se seleccionará el modo NEXT TRACK MODE. Si se vuelve a pulsar el botón, se seleccionará el modo B TRIM MODE. En el modo en espera y el modo de pausa, sólo se podrá seleccionar el modo B TRIM MODE.

15 Botón TITLE

- **TEXTO DE CD:**
Cuando hay datos de texto en el CD, éstos se mostrarán automáticamente o cuando se pulse el botón.
Si no hay TEXTO disponible, la pantalla indicará "No TEXT".
- **MP3:**
Cuando un archivo MP3 tenga datos de etiqueta ID-3, el título, nombre del artista y nombre del álbum se seleccionan y se muestran cada vez que pulse el botón.

16 Botón ● TIME, - CONT./SINGLE

- **TIME:**
Si se pulsa brevemente se mostrarán los cambios de modo entre ELAPSED TIME (tiempo transcurrido) y REMAIN TIME (tiempo restante).
- Pueden seleccionarse 4 modos de visualización del TIEMPO TOTAL seleccionando PRESET(8).
- Podrá seleccionar cuatro modos de visualización: TRACK ELAPSED (tiempo transcurrido de la pista), TRACK REMAIN (tiempo restante de la pista), DISC ELAPSED (tiempo transcurrido del disco) y DISC REMAIN (tiempo restante del disco).
- **CONT./SINGLE:**
Si se pulsa de manera prolongada, el modo de finalización alternará entre CONT. (continuo: se reproducen más pistas) y SINGLE (la reproducción se detendrá y volverá al punto programado).
- **SINGLE PLAY LOCK:**
Cuando se selecciona SINGLE PLAY LOCK, queda desactivada la selección de pistas durante la reproducción. Esto evita que la reproducción se detenga cuando el mando de selección de pistas se gira accidentalmente durante la reproducción. El modo de finalización de la reproducción es el mismo que el modo simple.

17 Botón • MEMO, – PRESET

• **MEMO:**

El modo memo se activa cuando se pulsa este botón mientras se está en modo Cue.

• **PRESET:**

Cuando se pulsa este botón durante más de 1 segundo, se muestra el menú de modos PRESET (prefijados).

El estado del equipo deberá estar en el modo de entrada (CUE), pausa (PAUSE) o sin disco (No Disc) antes de entrar en el modo predeterminado.

18 Botón DISC MODE

En la reproducción de rayado, seleccione el modo de inflexión (Bend) o la búsqueda de secuencias manual (Manual Frame Search).

• **SCRATCH:**

Este botón se ilumina o parpadea de color naranja cuando se realiza el rayado. Manipule el sonido ejerciendo presión sobre el disco.

• **BEND/SEARCH:**

Cuando el disco está en modo BEND durante la reproducción, aplicará la función de inflexión de tono. La pantalla mostrará el mensaje "Bend". Cuando el disco está en modo Search, durante los modos de pausa (Pause) o entrada (CUE), activará la función de búsqueda manual (Manual Search). La búsqueda manual le permitirá desplazar el punto de entrada una secuencia cada vez (1/75 segundos) con un sonido audible con repetición de secuencia. La pantalla mostrará el mensaje "Search".

19 Botón FILTER

• Podrá seleccionar uno de los tres filtros (LOW PASS, MID PASS y HIGH PASS).

20 Botón FLANGER

• Se pueden seleccionar el tiempo y la amplificación de realimentación.

21 Botón TAP, • LOCK, – AUTO, INPUT BPM

• **TAP:**

Si pulsa este botón de forma repetida, de desactivará el modo Auto y comenzará la medición de los Beats por minuto (BPM) mediante tapping.

• **LOCK:**

Cuando se pulsa este botón mientras está funcionando el contador automático BPM, los datos medidos por el contador automático BPM quedan bloqueados.

• **AUTO:**

Cuando se pulsa el botón TAP durante 1 segundo, se activa el modo AUTO BPM. El BPM medido se visualiza en la sección de caracter de la pantalla.

• **INPUT BPM:**

Cuando el botón TAP se mantiene pulsado durante más de 2 segundos, el modo de entrada BPM se establece y el valor BPM puede introducirse directamente con el botón PARAMETERS. Cuando se vuelve a pulsar el botón de golpeo, el modo de entrada BPM (impulsos por minuto) se apaga y configura.

NOTA:

Si selecciona una pista nueva, el modo AUTO BMP se activará de forma automática.

22 Botón ECHO/LOOP

• Podrá seleccionar las funciones de eco (ECHO) y bucle (LOOP). Se pueden seleccionar el tiempo de realimentación y la proporción de realimentación. Es posible crear un bucle en el tiempo de realimentación (ECHO LOOP) configurando el número de realimentación al "MAX".

23 Botón TRACK/PARAMETERS

• **TRACK:**

Con el LED PARAMETERS iluminado, gire este botón para seleccionar las pistas.

Al pulsar este control mientras se gira, las pistas cambiarán a razón de 10 pistas cada vez.

• **PARAMETERS:**

Con el PARAMETER LED parpadeando, gire este botón para seleccionar y cambiar el parámetro para elementos encontrados en las opciones Platter effects, Memo, Preset data, etc.

• **FILE SEARCH MODE:** sólo discos MP3.

Cuando se pulsa este botón durante más de 1 segundo, se seleccionará el modo de selección de la búsqueda de archivos.

24 Botón FAST SEARCH (◀◀) QUICK JUMP:

25 Botón FAST SEARCH (▶▶) QUICK JUMP:

• **QUICK JUMP:**

Cuando se pulsa uno de estos botones de forma breve, la posición de reproducción avanza (▶▶) o retrocede (◀◀) unos 10 segundos. El tiempo de salto puede modificarse en el modo predeterminado.

• **FAST SEARCH:**

Cuando se pulsa uno de estos botones y se mantiene pulsado, se inicia la búsqueda rápida en el disco hacia delante (◀◀) y hacia atrás (▶▶).

26 Botón PITCH BEND –

27 Botón PITCH BEND +

• Si pulsa estos botones, la velocidad de reproducción principal cambiará temporalmente.

• Mientras pulse el botón PITCH BEND +, la velocidad de reproducción aumentará, y si pulsa el botón PITCH BEND –, ésta se reducirá.

• Cuando libere el botón, la velocidad de reproducción volverá a la velocidad previa.

28 Barra de Pitch (Pitch Slider)

• Utilice esta barra para ajustar la velocidad de reproducción.

• La velocidad de reproducción disminuye cuando se sube la barra y aumenta cuando se baja.

29 Botón • PITCH/KEY, – RANGE

• Con este botón puede seleccionar los modos de PITCH y KEY ADJUST. El modo cambiará a entre activado y desactivado para Pitch y Key Adjust de forma cíclica. PITCH LED indica modo Pitch y el indicador KEY ADJUST de la pantalla se ilumina en modo Key Adjust.

• **RANGE:**

Pulse este botón durante más de 1 segundo para seleccionar la variación de pitch. El intervalo de tonos puede seleccionarse mediante el botón de parámetros (PARAMETERS) desde ±4,10,16,24 ó 100%.

30 Botón RVS

• Pulse este botón para seleccionar el modo RVS (inverso).

31 Botón BRAKE

• Pulse este botón para fijar la función BRAKE.

32 Botón DRAG-S

• Pulse este botón para fijar la función DRAG-S.

(4) Display

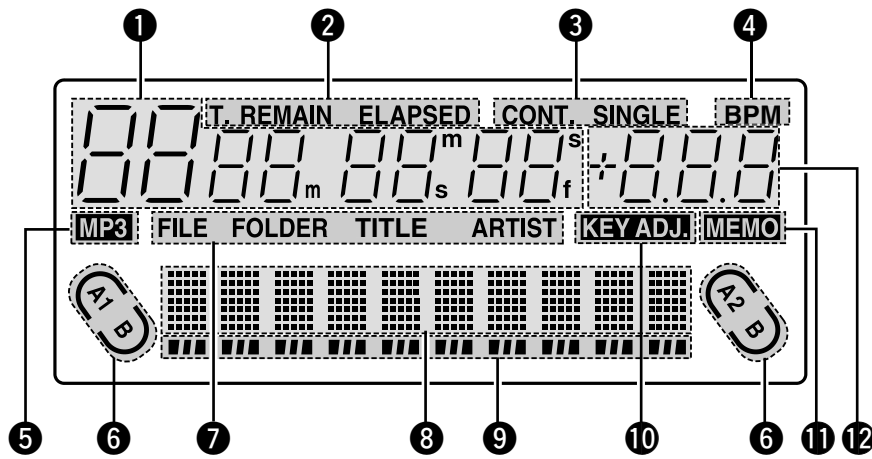

1 Visualizadores de pista, minuto, segundo y cuadro (frames)

• Estos visualizadores indican la información de posición actual.

2 Indicadores de modo Time

• Si el botón TIME/T.TIME está pulsado, el indicador de modo Time cambiará tal y como sigue:

ELAPSED:

Se muestra el tiempo transcurrido de la pista.

REMAIN:

Se muestra el tiempo restante de la pista.

TOTAL + ELAPSED:

Se visualiza el tiempo total transcurrido del disco.

TOTAL + REMAIN:

Se visualiza el tiempo total restante del disco.

3 Indicadores de modo Reproducción

• Cuando se ilumina el indicador SINGLE, la reproducción finalizará al final de la pista actual.
• Si se ilumina el indicador CONT., la reproducción continúa.

4 Indicador de bytes por minuto (BMP)

• Se enciende cuando aparecen los bytes por minuto (BPM) en la pantalla de la altura tonal.

5 Indicador de MP3

• Se ilumina cuando se detecta un disco de MP3.

6 Indicadores de modo Loop

• DN-S1000 tiene indicadores del modo de bucle marcados con las letras A, B y dos flechas. Las marcas A y B indican que los puntos A y B se han seleccionado.
• Dos flechas indican el modo de configuración del bucle del siguiente modo.

o Sólo flecha izquierda activa:
Modo Hot Start

Ambas flechas activas:
Modo Seamless Loop

Ambas flechas parpadeando:
Reproducción Seamless Loop

Flecha izquierda activa, derecha parpadeando:
Salir de reproducción de Seamless Loop

7 Indicador del modo de búsqueda de archivos MP3

FILE:

El indicador FILE aparecerá en la pantalla cuando la unidad esté en el modo de búsqueda de nombre de archivo (FILE).

FOLDER:

El indicador FOLDER aparecerá en la pantalla cuando la unidad esté en el modo de búsqueda de nombre de archivo y carpeta (FILE & FOLDER).

TITLE:

El indicador TITLE aparecerá en la pantalla cuando la unidad esté en el modo de búsqueda de nombre de título (TITLE).

ARTIST:

El indicador ARTIST aparecerá en la pantalla cuando la unidad esté en el modo de búsqueda del nombre de artista (ARTIST).

8 Visualizador de caracteres

• Podrá seleccionar el modo o la función utilizando el botón PARAMETERS después de ver el breve mensaje en la zona de visualización de caracteres.
• El visualizador indica la operación, el nombre del modo, los datos, etc., y muestra mensajes de guía como: "Push/Play", que significa "YES" ("Sí"), pulse el botón PARAMETERS (parámetros). En ocasiones, muestra » y marcas √, esta marca » indica que ha girado el botón PARAMETERS y las marcas √ indican que ha pulsado el botón PARAMETERS.
• El LED PARAMETERS parpadea cuando utiliza el botón PARAMETER, a no ser que este botón se esté utilizando para la selección de pistas.

9 Indicadores de posición de reproducción

• **Indicador de posición de reproducción:**

Los 30 puntos indican un marcador de posición de pistas visual durante la reproducción normal. Los 10 puntos naranjas indican la posición de la reproducción durante el modo de reproducción inversa.

• **Fin de Mensaje:**

Cuando el tiempo restante hasta el final de la pista es menor que el tiempo especificado, el indicador de posición de reproducción EOM (Fin de Mensaje) parpadeará junto al tiempo restante, notificando la llegada al final de la pista.

*El tiempo EOM puede fijarse en las presintonías.

10 Indicador KEY ADJ.

• El indicador KEY ADJ. aparecerá en la pantalla cuando el modo de ajuste de teclas esté activado.

11 Indicador MEMO

• El indicador MEMO aparecerá en la pantalla cuando se encuentre un ajuste memorizado para la pista en reproducción o para la pista en la que está configurado el modo de espera de entrada.

12 Visualizador de Pitch

• Este indicador muestra la velocidad de reproducción (paso).

4 LOS DISCOS COMPACTOS

1. Cuidados a tener durante la manipulación de los discos compactos

- No deje huellas digitales en los discos ni permita que se ensucien con polvo o aceite. Si el disco está sucio, límpielo con un paño suave y seco.
- No use bencina, diluyente, agua, pulverizadores para discos, productos químicos antiestática ni paños tratados con silicona para limpiar los discos.
- Trate siempre los discos con cuidado para evitar dañar su superficie; especialmente al extraer o introducir un disco en su caja protectora.
- No doble los discos.
- No aplique calor a los discos.
- No agrande el orificio central del disco.
- No escriba en la etiqueta (lado impreso) con un implemento puntiagudo, como ser un lápiz o un bolígrafo.
- Al trasladar un disco desde un ambiente frío (por ejemplo, desde el exterior en invierno) a uno cálido, se producirá la condensación de agua en su superficie. Cuando se produzca condensación, no intente secar el disco con un secador de pelo, etc.

2. Precauciones relativas al almacenamiento de los discos

- Después de reproducir un disco, extráigalo siempre del reproductor.
- Para evitar que los discos se ensucien o dañen, guárdelos siempre en sus cajas protectoras.
- No deje los discos en los siguientes lugares:
 - (1) Lugares que queden expuestos a la luz directa del sol por periodos prolongados de tiempo.
 - (2) Lugares donde se acumule polvo o que tengan altos niveles de humedad.
 - (3) Lugares afectados por el calor generado por calefactores interiores, etc.

5 OPERACIONES BÁSICAS

Reproducción y Pausa

- Cada vez que pulse el botón **6** PLAY/PAUSE (▶||) se cambia entre modo de reproducción y de pausa. El botón **6** PLAY/PAUSE (▶||) se ilumina en color verde durante la reproducción y parpadea durante la pausa.
- Cuando pulse el botón **6** PLAY/PAUSE (▶||) durante la reproducción, el DN-S1000 realizará una pausa en la reproducción en ese punto. Pulse de nuevo el botón **6** PLAY/PAUSE (▶||) y se reiniciará la reproducción.
- La reproducción se pondrá en pausa cuando seleccione SCRATCH (rayado) con el botón **18** DISC MODE y detenga el disco de rayado con la mano. La reproducción se reanudará cuando suelte el disco.

Reproducción y Cue



- Si pulsa el botón **3** CUE durante la reproducción, la pista se detendrá y volverá a la posición original desde la que se inició, (el punto de referencia). Esta función también se llama "Back-Cue". Con la función "Back-Cue", podrá empezar exactamente desde la misma posición. El botón **3** CUE se ilumina en rojo sólido cuando el DN-S1000 está listo para la reproducción.
- Podrá establecer y cambiar el punto Cue de la siguiente manera.
 - Cuando se inició la reproducción.
 - Selección de pista finalizada.
 - Manual Search.

Seleccionar la pista

- Gire el botón TRACK **23**.
- Al presionar el botón **23** TRACK durante el giro, las pistas aumentarán 10 cada vez.

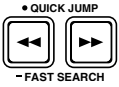
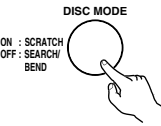
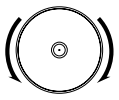

Mover el punto Cue

- Si no desea iniciar la reproducción desde el principio de la pista, deberá desplazar el punto de referencia mediante las funciones de búsqueda rápida y búsqueda manual.

1	<p>Puede desplazarse hasta aproximadamente la posición de inicio de reproducción con los botones 24 o 25 FAST SEARCH (búsqueda rápida).</p> <p>[QUICK JUMP]</p> <ul style="list-style-type: none"> • Si toca unos instantes el botón FAST SEARCH (búsqueda rápida), la posición de reproducción saltará unos 10 segundos. <p>El tiempo de salto puede seleccionarse en el modo predeterminado y puede oscilar entre 10,20,30 ó 60 seg.</p> <p>[FAST SEARCH]</p> <ul style="list-style-type: none"> • Cuando pulse el botón FAST SEARCH (búsqueda rápida) y lo mantenga pulsado, se realiza una búsqueda rápida en el disco. 	
2	<p>Pulse el botón 18 DISC MODE para colocar el disco de rayado 9 en el modo de búsqueda. Los LEDs del botón 18 DISC MODE se desactivan.</p>	
3	<p>Gire la 9 Scratch Disc para cambiar a punto Cue. Podrá escuchar el sonido corto del punto actual Cue.</p> <p>Cuando el disco de rayado 9 se coloca en el modo de pausa, de entrada o de repetición de secuencia, funcionará con la función de búsqueda manual.</p>	
4	<p>Al encontrar en punto Cue deseado, pulse el botón 3 CUE y entonces el nuevo punto Cue está puesto.</p>	

Ajuste del Pitch

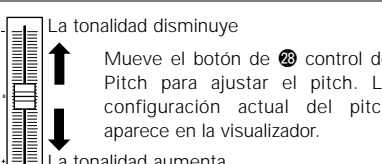
- Con el botón de control de Pitch podrá ajustar la velocidad de reproducción (Pitch).
- Si no desea cambiar la clave de sonido, utilice la función Key Adjust.

1	<p>Pulse el botón 26 PITCH/KEY para encender el PITCH LED.</p> <ul style="list-style-type: none"> • PITCH → KEY (Ajuste clave) → OFF 	
2	<p>La tonalidad disminuye</p> <p>Mueve el botón de 28 control de Pitch para ajustar el pitch. La configuración actual del pitch aparece en la visualizador.</p> <p>La tonalidad aumenta</p>	
3	<p>DN-S1000 tiene cinco rangos de pitch, 4%, 10%, 16%, 24% y 100%. Cuando se pulsa el botón 26 durante más de 1 segundo, el rango de pitch se podrá seleccionar con el botón 23 PARAMETERS.</p> <ul style="list-style-type: none"> • Cuando se pulsa el botón 23 PARAMETERS, se entrará en el intervalo de tonos y se cancelará el modo de selección de intervalo de tonos. 	

Pitch Bend

- Con la función PITCH BEND podrá cambiar el pitch de forma temporal. La unidad DN-S1000 tiene tres vías para los botones de la función PITCH BEND y para el botón Scratch Disc.

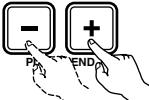
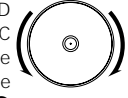
1	<p>Botones PITCH BEND +/-</p> <ul style="list-style-type: none"> • Pulse el botón 26 PITCH BEND - o 27 + para un cambio momentáneo de pitch. • Mientras se mantienen apretados estos botones, el pitch continua subiendo hasta su limite. • Una vez liberados los botones PITCH BEND, el pitch de reproducción vuelve al ajuste de la barra. 	
2	<p>Scratch Disc</p> <ul style="list-style-type: none"> • Cuando el modo del disco se coloca en SEARCH/BEND mediante el botón 18 DISC MODE, la velocidad de reproducción puede cambiarse girando el disco de rayado 9 durante la reproducción. 	

Reproducción de encendido (Power On Play)

- Cuando la opción "POWER ON PLAY" se activa ("ON") en "14 PRESET (10) Activar la reproducción (POWER ON PLAY)", se inicia la reproducción en la primera pista del disco cuando se enciende la unidad.

6 PISTA SIGUIENTE

- Es posible seleccionar que se reproduzca el inicio de la pista siguiente mientras se sigue reproduciendo la pista actual sin interrumpirla.
- *La atenuación cruzada también puede utilizarse para una transición continua.

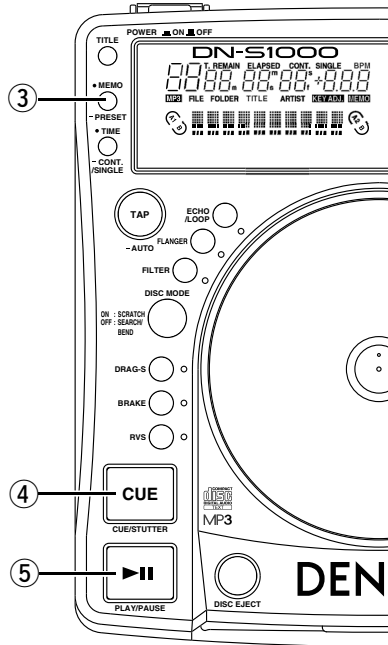
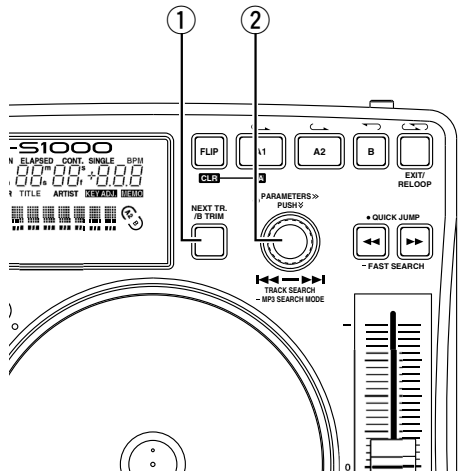

1	<p>Pasar al modo Next Track</p> <p>① Al pulsar el botón NEXT TR./B TRIM durante la reproducción, la función NEXT TRACK se activará.</p> <ul style="list-style-type: none"> • Cuando se ajusta este modo, parpadea este botón y el botón CUE. • Cuando vuelve a pulsarse el botón, se desactiva el modo NEXT TRACK RESERVE. • Sin embargo, cuando se configura el punto B de del bucle continuo, se seleccionará el modo de ajuste del punto B. En este caso, pulse el botón de nuevo para desactivar el modo de ajuste.
2-1	<p>Selección de la pista</p> <p>② Gire el control PARAMETERS y el selector para que se reproduzca la pista siguiente.</p>
2-2	<p>Seleccione MEMO</p> <p>③ El punto CUE de MEMO se puede seleccionar como NEXT TRACK.</p> <ul style="list-style-type: none"> • Cuando se selecciona la pista siguiente memorizada, el indicador MEMO se encenderá. • Si pulsa el botón MEMO, el punto de referencia se memorizará como la siguiente pista y el punto a seleccionar. • Si se selecciona otra pista mediante el botón PARAMETERS o se vuelve a pulsar el botón MEMO, la función de memorización se cancelará.
3	<p>Inicio de búsqueda de pistas</p> <p>④ Cuando se pulsa el botón de entrada (CUE) después de seleccionar una pista, la reproducción actual continuará mientras se busca la siguiente pista y se selecciona el modo de espera. Cuando se fija el modo standby, el botón CUE se ilumina y el botón PLAY/PAUSE –reproducción/pausa– parpadea.</p> <ul style="list-style-type: none"> • Durante este tiempo, si hay un bucle activo de 8 segundos o menos, éste seguirá activo hasta que pulse PLAY. <p>Si un bucle dura más de 8 seg, deberá cancelarlo primero para entrar en el modo de la siguiente pista.</p>

3	<ul style="list-style-type: none"> • La pantalla de tiempo indica el tiempo de reproducción restante para los datos de la memoria después de pulsar el botón de entrada (CUE). <p>NOTA:</p> <p>La duración máxima de la reproducción de la pista que se está reproduciendo actualmente es de un máximo de 10 segundos desde el momento en el que se inicie la búsqueda de la próxima pista.</p>
4-1	<p>Inicio de la reproducción de la próxima pista</p> <p>⑤ Cuando se pulse el botón PLAY/PAUSE, se detiene la reproducción actual y se inicia la reproducción de la próxima pista.</p>

4-2	<ul style="list-style-type: none"> *El sonido de la pista que se esté reproduciendo puede apagarse gradualmente cuando se empieza a reproducir otra pista. <p>El tiempo de apagado del sonido puede seleccionarse en la opción "[14] PRESET (2) Siguiete pista".</p> <ul style="list-style-type: none"> • Si no se pulsa el botón PLAY/PAUSE después de la pausa en la próxima pista, cuando se encuentra en modo de reproducción CONT., la reproducción de la próxima pista se inicia cuando se hayan reproducido todos las pistas que se están reproduciendo actualmente. <p>Esto también es aplicable al modo de reproducción simple (SINGLE).</p>
------------	---

7 SCRATCH

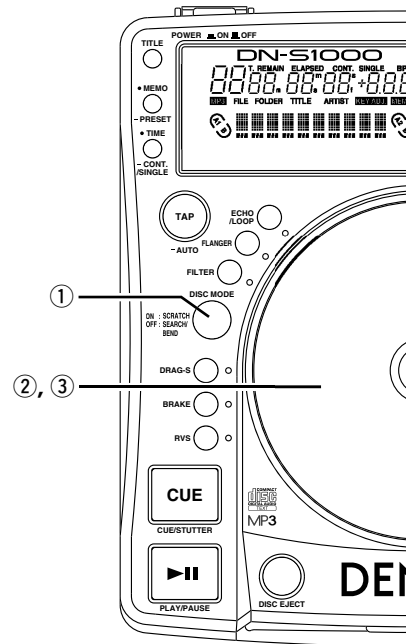



1	<p>Seleccionar el modo de rayado</p> <p>① Pulse el botón DISC MODE para poner el disco en modo de rayado (Scratch).</p> <p>El botón DISC MODE se encenderá con una luz naranja.</p> <ul style="list-style-type: none"> • Si es posible realizar el scratch, el LED de la fuente seleccionada parpadeará.
2	<p>Iniciar el rayado</p> <p>② Cuando se selecciona SCRATCH como modo del disco y éste se gira manualmente, el sonido del CD se rayará.</p> <p>El desplazamiento de un rayado puede seleccionarse en la opción "[14] PRESET (3) S-Stroke (desplazamiento de rayado)".</p> <ul style="list-style-type: none"> • Es posible que no sea posible realizar el rayado inmediatamente, por ejemplo, porque la memoria del disco todavía no se ha cargado del todo.
3	<p>Detener el rayado</p> <p>③ Cuando se desactiva la opción SCRATCH DISC, la reproducción de rayado se detendrá y la unidad se pondrá en modo de pausa o de reproducción normal.</p> <ul style="list-style-type: none"> *El tiempo después del cual se reestablece la reproducción normal o el modo de pausa después de la reproducción de rayado puede seleccionarse en la opción "[14] PRESET (4) Rayado".

8 SEAMLESS LOOP/HOT START/STUTTER

Seamless Loop/Hot Start/Stutter (Botones A1, A2)

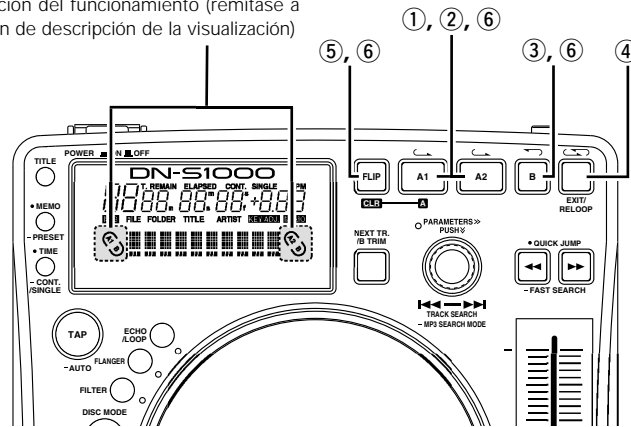
Visualización del funcionamiento (remitase a la sección de descripción de la visualización)

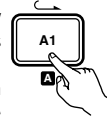
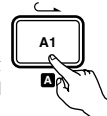
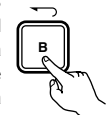

<p>1</p> <p>Establecer el punto A (cargando los datos de Hot Start)</p> <p>① Pulse el botón A1 o A2 para establecer el punto A y comenzará la carga de los datos Hot Start.</p> <ul style="list-style-type: none"> • Los botones A1 y A2 pueden usarse independientemente para cada Hot Start. • Cuando se fija un punto A, el botón A correspondiente y "C" se iluminarán y el botón se pondrá en el modo Hot Start. • Los BPM se configurarán de manera independiente para cada Hot Start automáticamente. 	<p>3-2</p> <ul style="list-style-type: none"> • Si el botón B se pulsa durante la reproducción del seamless loop o tras FINALIZAR la reproducción, el punto B se desplaza hasta el punto en el que se haya pulsado el botón. • Cuando el punto B se selecciona, el punto B y "C" se iluminarán.
<p>2</p> <p>Inicia Hot Start</p> <p>② Cuando se pulsa un botón A1 o A2, la reproducción Hot Start comienza desde el punto A correspondiente.</p> 	<p>4</p> <p>Reproducción de seamless loops</p> <ul style="list-style-type: none"> • Cuando se detecta el punto B para A1 tras empezar la reproducción desde el punto A1, la reproducción vuelve al punto A1 sin cambios. Mientras se ejecuta la función de looping de A1 a B, se ignoran el punto B para A2. • Cuando se detecta el punto B para A1 tras empezar la reproducción desde el punto A2, la reproducción vuelve al punto A2 sin cambios. Mientras se ejecuta la función de looping de A2 a B, se ignoran el punto B para A1.
<p>3-1</p> <p>Establecer el punto B para Seamless Loop</p> <p>③ Cuando se pulsa el botón B después de establecer el punto A o tras iniciar la reproducción Hot Start, se activa el punto B y la reproducción Seamless Loop empieza desde el punto A.</p> <ul style="list-style-type: none"> • El botón B funciona en relación con el punto A, activado antes de que se pulsara el botón B. 	<p>5</p> <p>Exit/ReLoop</p> <p>④ En la reproducción Seamless Loop, siempre se puede salir o volver a la función loop.</p> <p>EXIT: Durante la reproducción Seamless Loop, pulse el botón EXIT/RELOOP para salir de la función loop. DN-S1000 continúa la reproducción después del punto B.</p> <p>RELOOP: Cuando se pulsa el botón EXIT/RELOOP tras salir de la función del loop, Seamless Loop la reproducción retoma desde el punto A.</p> 

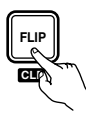
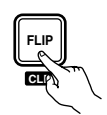
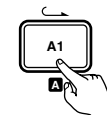
<p>6</p> <p>Stutter</p> <ul style="list-style-type: none"> • Los puntos A1 y A2 también pueden usarse para la reproducción Stutter. <p>⑤ Para permitir una reproducción repetida, pulse el botón FLIP en los botones A1/A2: la pantalla "C" se apagará. Pulse el botón FLIP para alternar entre los modos Hot Start/Seamless Loop y Stutter.</p> 
<p>7</p> <p>Borrar el punto A1/A2</p> <p>⑥ Pulse el botones A1 o A2 al mismo tiempo que pulsa los botón FLIP/(CLR) para borrar los puntos A y B correspondientes.</p> <p>O pulse el botón Flip durante más de un segundo para borrar tanto el punto A1 como el A2 de una vez.</p> <p>Si pulsa rápidamente el botón "FLIP" y a continuación pulsa los botones A1, A2 ó B, estos puntos se borrarán de forma individual.</p>  

9 B TRIM

- Los puntos B de bucle continuo pueden ajustarse de manera precisa mediante el disco de rayado.
- Ajuste los puntos durante la reproducción en bucle a modo de prueba.

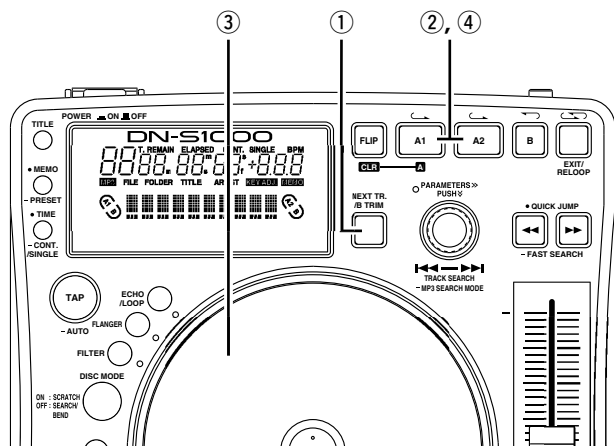

B Trim

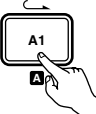
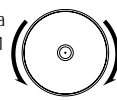
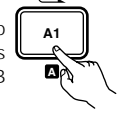
1	<p>① Al pulsar el botón NEXT TR./B TRIM durante la reproducción en bucle continuo, el modo B TRIM se activará.</p> <p>Cuando se pulsa el botón NEXT TR./B TRIM durante la reproducción, se activará el modo NEXT TRACK. Si vuelve a pulsar el botón sin realizar la operación del modo NEXT TRACK, se seleccionará el modo B TRIM.</p> 
2	<p>Seleccione el punto B</p> <p>② La iluminación del botón A parpadeará automáticamente durante el último bucle creado o al que se ha accedido.</p> 
3	<p>Recorte del punto B</p> <p>③ Gire el disco lentamente para desplazar el punto B 1 secuencia cada vez.</p>  <ul style="list-style-type: none"> • El alcance para el punto B de recorte está limitado de la siguiente manera: Punto B para ciclo: Entre 5 cuadros después del punto A y el final del disco. * MP3 Entre 5 secuencias después del punto A y el final del archivo.
4	<p>Guarde el punto B</p> <p>④ Pulse el botón A de nuevo para guardar los nuevos puntos B y finalizar el modo B Trim.</p> 

10 CONTADOR/EFECTOR DE BPM AUTOMÁTICO

CONTADOR BPM AUTOMÁTICO

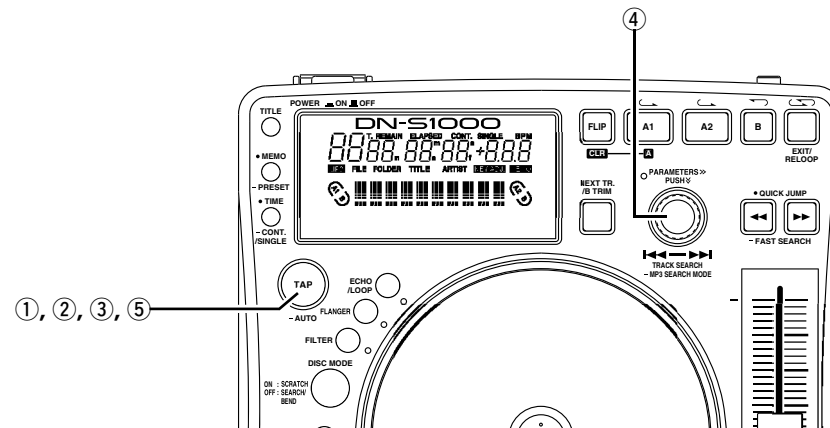

CONTADOR BPM AUTOMÁTICO

Los beats por minuto (BPM) de una pista se miden automáticamente y se muestran durante la reproducción o en el modo de espera en entrada.

Los valores de BPM calculados se sincronizan con los parámetros del efector como: (ECHO/LOOP y el tiempo de FLANGER)

- Cuando el contador de BPM automático está en off, si se pulsa el botón TAP durante 1 segundo se reactivará el contador para que vuelva a encenderse.
- Si cambia o selecciona una nueva pista, los BPM anteriores se borrarán y el contador empezará a detectar la nueva pista automáticamente.

NOTA:

Dependiendo del tipo de música, puede que no se pueda medir adecuadamente el AUTO BPM COUNTER.
* En este caso, utilice la función TAP.

BPM LOCK

Los datos calculados por el contador de BPM automático se bloquearán.

- 1**
- ① Pulse el botón TAP una vez mientras el contador de BPM automático está en funcionamiento.
- 
- Aparecerá el mensaje "BPM Lock" durante 1 segundo.



TAPPING

Cuando el botón TAP se pulsa repetidamente se calculará el intervalo y los BPM.

- 2**
- ② Cuando pulsa el botón TAP, el contador de BPM automático se apagará.
- 
- Pulse el botón TAP repetidamente de 5 - 10 veces en función del tono.

MANUAL INPUT

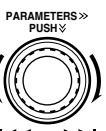
Los BPM conocidos pueden marcarse directamente mediante el valor numérico.



- 3**
- ③ El modo de entrada de BPM manual estará disponible cuando el botón TAP se pulse durante más de 2 segundos. Aparecerá el mensaje "Manual In" en la pantalla.
- 
- ④ Podrá introducir un valor de BPM directamente mediante el botón PARAMETERS.
- 
- ⑤ Cuando el botón TAP se vuelve a pulsar, el modo de entrada manual de BPM se apagará y los BPM se bloquearán con ese valor.

EFECTOR

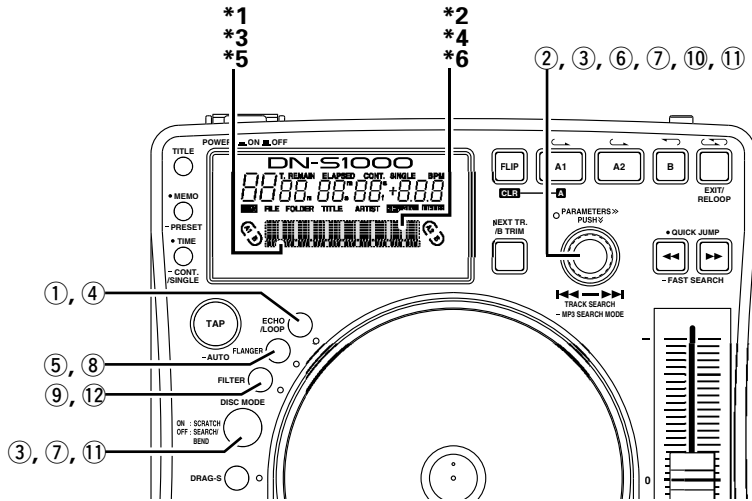
Puede seleccionarse uno de los seis efectores.



ECHO/LOOP

1-1	<p>ECHO/LOOP ON</p> <p>① Cuando se pulsa el botón ECHO/LOOP, la función de eco/bucle se activará y se establecerá el modo de selección de parámetros.</p> <p>*Cuando la función de eco/bucle está activada, pulse el botón ECHO/LOOP para activar el modo de selección de parámetros.</p> 
1-2	<p>Configurar los parámetros</p> <p>② En el modo de selección de parámetros, los DEL de "ECHO/LOOP" y "PARAMETERS" parpadearán y los parámetros de eco/bucle se podrán seleccionar con el botón PARAMETERS y el disco de rayado.</p> <p>Número de realimentación del eco: disco de rayado.</p> <p>*1 El número de realimentación del eco se mostrará en los indicadores de posición de reproducción.</p> <p>Tiempo del eco: botón PARAMETERS.</p> <p>*2 El tiempo del eco se muestra en la pantalla de caracteres.</p>  

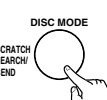



1-3	<p>Seleccionar el modo bucle (LOOP)</p> <p>Cuando el número de realimentación está configurado al máximo, se iniciará la reproducción en bucle con el tiempo especificado. Se pueden seleccionar otras pistas o se puede cambiar el disco para reproducción ininterrumpida.</p> <p>ECHO LOOP FADE OUT</p> <ul style="list-style-type: none"> • El modo de parámetro se desactivará mientras el bucle de eco esté en reproducción cuando se seleccione el punto de inicio o la siguiente pista en el modo de selección de parámetro. • Cuando se selecciona una nueva pista y se inicia la reproducción, la reproducción del bucle de eco se detendrá mediante un apagado gradual. Una reproducción en bucle de eco y una normal pueden sustituirse sin que se perciba. • El disco también puede expulsarse durante el bucle de eco y cambiarse por otro sin interrumpir la reproducción. Cuando se selecciona una pista nueva y se pulsa PLAY, el bucle de eco empezará a apagarse de manera gradual automáticamente.
1-4	<p>Modo de selección de parámetro desactivado</p> <p>③ Cuando se pulsa el botón PARAMETER o el botón DISC MODE, el modo de selección de parámetro se cancelará.</p> 

1-5	<p>ECHO/LOOP OFF</p> <p>④ Cuando se pulsa el botón ECHO/LOOP, se activará el modo de selección del parámetro eco/bucle. Si se vuelve a pulsar el botón ECHO/LOOP, la función de eco/bucle se desactivará.</p> 
------------	--

FLANGER

2-1	<p>FLANGER ON</p> <p>⑤ Cuando se pulsa el botón FLANGER, la función flanger se activará y se establecerá el modo de selección de parámetros.</p> <p>*Cuando la función flanger está activada, pulse el botón FLANGER para activar el modo de selección de parámetros de flanger.</p> 
2-2	<p>Configurar los parámetros</p> <p>⑥ En el modo de selección de parámetros, los DEL de "FLANGER" y "PARAMETERS" parpadearán y los parámetros de flanger se podrán seleccionar con el botón PARAMETERS y el disco de rayado.</p> <p>Ganancia de FLANGER: disco de rayado.</p> <p>*3 El número de Ganancia de FLANGER se mostrará en los indicadores de posición de reproducción.</p> <p>Tiempo del FLANGER: botón PARAMETERS.</p> <p>*4 El tiempo del FLANGER se muestra en la pantalla de caracteres.</p>  
2-3	<p>Modo de selección de parámetro desactivado</p> <p>⑦ Cuando se pulsa el botón PARAMETER o el botón DISC MODE, el modo de selección de parámetro se cancelará.</p> 
2-4	<p>FLANGER OFF</p> <p>⑧ Cuando se pulsa el botón FLANGER, se activará el modo de selección de parámetros de flanger. Si se vuelve a pulsar el botón FLANGER, la función de flanger se desactivará.</p> 

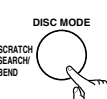
FILTER

3-1	<p>FILTER ON</p> <p>⑨ Cuando se pulsa el botón FILTER, la función del filtro se activará y se activará el modo de selección de parámetros.</p> <p>*Cuando la función flanger está activada, pulse el botón FILTER para activar el modo de selección de parámetros del filtro.</p> 
3-2	<p>Seleccionar los parámetros</p> <p>⑩ En el modo de selección de parámetros, los DEL de "FILTER" y "PARAMETERS" parpadearán y los parámetros de los filtros se podrán seleccionar con el botón PARAMETERS y el disco de rayado.</p> <p>Frecuencia del filtro: disco de rayado.</p> <p>*5 La frecuencia del filtro se mostrará en los indicadores de posición de reproducción.</p> <p>Tipos de filtro: botón PARAMETERS.</p> <p>*6 Los tipos de filtro se muestran en la pantalla de caracteres.</p>  
3-3	<p>Modo de selección de parámetro desactivado</p> <p>⑪ Cuando se pulsa el botón PARAMETER o el botón DISC MODE, el modo de selección de parámetro se cancelará.</p> 
3-4	<p>FILTER OFF</p> <p>⑫ Cuando se pulsa el botón FILTER, se activará el modo de selección de parámetros de filtro. Si se pulsa el botón FILTER de nuevo, la función de filtro se desactivará.</p> 

11 REPRODUCCIÓN MP3

La DN-S1000 puede reproducir archivos MP3 a través de CD-R/RW, diseñados de acuerdo a las siguientes condiciones.

* El disco MP3 con distinto formato a los ajustes especificados a continuación no se puede reproducir en nuestro sistema.

* En la mayoría de casos puede encontrar los ajustes que se detallan a continuación en las propiedades del software de las grabadoras de su PC.

Por favor, consulte el manual o póngase en contacto con su distribuidor de software si necesita asistencia en relación con estos ajustes.

- NOTAS:**
- En función del tipo de codificación MP3 o del software de escritura, con algunos archivos puede generarse ruido o podría no poderse reproducir el archivo.
 - Las grabaciones que haga para uso personal deberá hacerlas de modo que no infrinja las leyes de derechos de autor según las leyes de copyright.

FORMATO MP3

Formato del disco	Extensiones de archivo aplicables	.mp3 MP3. mP3 .Mp3
	ISO9660	Nivel 1 (estilo de caracteres de máx. 8"/8,3")
		Nivel 2 (estilo de caracteres de máx. 31/30)
	Joliet	Estilo de caracteres de máx. 64/64
	Romeo	Estilo de caracteres de máx. 64/64
	Formato del sector de CD-ROM	modo- solo 1
	Nivel jerárquico de carpeta/directorio	Máx. 8 niveles inferiores (* nota #1)
	Número máx. de carpetas	Ilimitado (* nota #2)
Número máx. de archivos	Máx. 255 archivos (* nota #3)	
Formato MP3	MPEG-1	Audio Layer-3 32-320 kbps, f/s 44,1 kHz
	Etiqueta ID-3	V1,0, V1,1, V2,2, V2,3, V2,4
	Codificación	C.B.R, V.B.R
	NOTA: .No admite las etiquetas .m3u Play List.	
D-Método de escritura de discos	Disco cada vez y Pista cada vez	
	Multisesión	Si la 1ª sesión es CDDA, puede reproducir sólo una pista CDDA.
		Si la 1ª sesión es MP3, sólo puede reproducir un archivo MP3.
NOTA: No admite el paquete de escritura.		

nota #1 No puede reproducir archivos de una carpeta que no se encuentre en el nivel jerárquico especificado de carpeta/directorio.

nota #2 El número total de carpetas es ilimitado, mientras que el número total de archivos es limitado.

nota #3 Si el número de archivos es superior a 255, la unidad puede reproducir los 255 primeros archivos y no reconocerá los siguientes.

Pantalla

- Puede seleccionarse el tiempo transcurrido de reproducción del archivo y el tiempo de reproducción restante (sólo para archivos C.B.R.)
- La leyenda del nombre del archivo, del nombre de la carpeta y de la etiqueta ID-3 se pueden visualizar (título/nombre del artista/nombre del álbum). Cada vez que se pulsa el botón **TITLE**, se seleccionará el nombre de archivo, el nombre de la carpeta, el título, el nombre del artista o el nombre del álbum.

NOTA:

El título y el nombre del artista utilizan los datos de la etiqueta ID-3. Estos no son datos de un nombre de archivo.

Reproducción, pausa y Cue

- Al igual que ocurre con un CD normal, es posible reproducir, hacer una pausa o utilizar la función back-cue.
 - Rango de paso, 4%, 10%, 16%
- NOTA:**
- Cuando se utiliza la función back cue en archivos codificados V.B.R., la posición inicial regresa al cabezal 00:00:00 en vez de cuando se detecta música.

Seleccione el archivo

1	<p>Selección de los modos de búsqueda de archivos</p> <p>Para discos MP3, pueden seleccionarse los modos de búsqueda de archivos descritos a continuación pulsando el mando de selección de pistas 2 y manteniéndolo durante más de 1 segundo.</p> <ul style="list-style-type: none"> • El modo de búsqueda de archivos se selecciona girando el control PARAMETERS 2 y fijándolo pulsando el mando.
2	<p>Búsqueda de archivos (File)</p> <ul style="list-style-type: none"> • Cuando se gira el mando de selección de pistas 2, se lleva a cabo la búsqueda de archivos en el orden de los números de los archivos. • Cuando se pulsa el mando de selección de pistas 2 y se gira, se realiza la búsqueda de archivos a razón de 10 archivos cada vez.
3	<p>Búsqueda de archivos/carpetas (File Folder)</p> <ul style="list-style-type: none"> • Cuando se gira el mando de selección de pistas 2, se lleva a cabo la búsqueda de archivos en el orden de los números de los archivos. • Cuando se gira el mando de selección de pistas 2 y se gira, se lleva a cabo la búsqueda de carpetas en el orden de los números de los archivos.
4	<p>Búsqueda por nombre de artista (Artist Name)</p> <p>Búsqueda por título (Title Name)</p> <p>Si se han grabado el nombre del artista o del título en el nombre de archivo tal como se describe a continuación, es posible buscar en orden alfabético los nombres de artistas o títulos.</p> <ul style="list-style-type: none"> • Cuando se graban en orden el nombre del artista y el título (Artista - título, (Artista) (Título), [Artista] [Título] y con "-." "()" o "[]" entre los nombres de los artistas y los títulos, es posible buscar los nombres de los artistas y los títulos en orden alfabético. <p>NOTAS:</p> <ul style="list-style-type: none"> • Estas funciones de búsqueda de nombres pueden seleccionarse a menos que se graben los nombres de archivos en el formato especificado. • El título y nombre del artista utilizan los datos de un nombre de archivo. Estos no son datos de una etiqueta ID-3. <ul style="list-style-type: none"> • Cuando se selecciona búsqueda por nombre de artista o búsqueda por título y se presiona el mando de selección de pistas 2 durante el giro, se realiza la búsqueda por nombre en el orden alfabético de los nombres. • Si se gira el mando de selección de pistas 2 después de terminada la búsqueda en orden alfabético, se realiza la búsqueda en el orden de los números de archivos desde el nombre con la letra seleccionada. • Si se pulsa el botón CUE 8 después de la búsqueda de archivos, se busca el archivo buscado y se fija el modo standby.

Búsqueda por nombre de archivo (File Name)

Pueden buscarse los archivos por nombre de archivo en orden alfabético.

5

- Cuando se seleccione la función de búsqueda por nombre de archivo y se pulsa el mando de selección de pistas **2** mientras se gira, los nombres de archivos se buscan en orden alfabético.
- Si se gira el mando de selección de pistas **2** después de terminada la búsqueda en orden alfabético, se realiza la búsqueda en el orden de los números de archivos desde el nombre de archivo con la letra seleccionada.
- Si se pulsa el botón CUE **8** después de seleccionar el archivo, se busca el archivo seleccionado y se fija el modo standby.

NOTA: Cuando el nombre de archivo no corresponde al formato de 4, se selecciona la búsqueda del nombre de archivo.

Búsqueda manual y Búsqueda rápida

En el caso de archivos C.B.R sólo pueden realizarse búsqueda manual y búsqueda rápida.

NOTAS:

- Con la búsqueda manual y la búsqueda rápida, sólo es posible buscar en el archivo seleccionado.
- La búsqueda manual en la dirección inversa es posible hasta 10 segundos antes del punto en el que se inicia la búsqueda.
- La velocidad de búsqueda puede variar en función de la tasa de compresión del archivo, etc.

Scratch (Antirayones)

La reproducción scratch es posible del mismo modo que con los CD normales.

NOTA: La función scratching (back spinning) en la dirección inversa es posible hasta 10 segundos antes del punto en el que se inicia la reproducción inversa.

Seamless Loop/Hot start/Stutter

Sólo para archivos C.B.R, arranque en marcha, reproducción de bucle sin costuras y tartamudeo puede hacerse de la misma forma que con los CDs normales.

NOTA: Los puntos A y B del bucle perfecto deben configurarse ambas dentro del mismo archivo.

Efecto Platter (disco)

El efecto de disco es admitido del mismo modo que con los CD normales.

NOTA: La reproducción inversa se lleva a cabo durante un máximo de 10 segundos, después de los cuales la reproducción vuelve a la normalidad.

12 PLATTER EFFECT

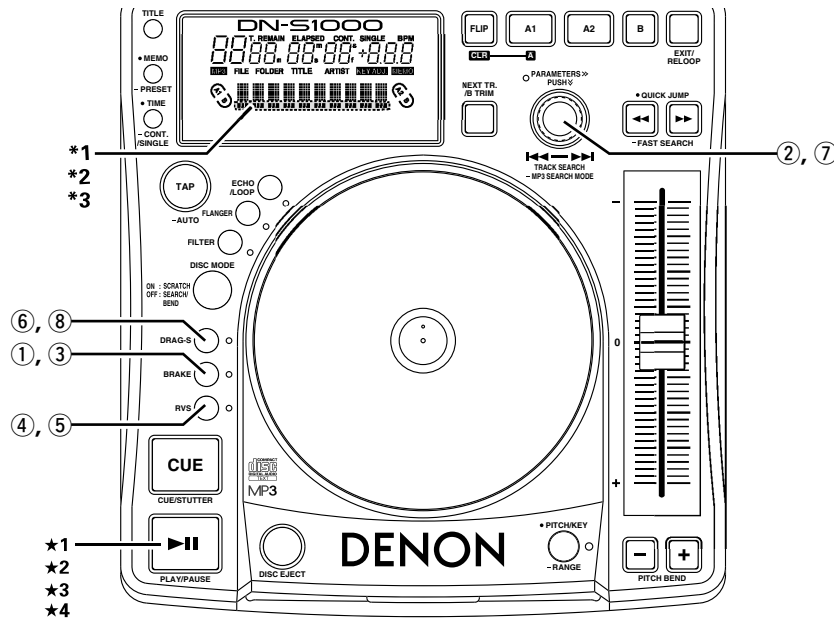

RVS

2-1	<p>Seleccionar el modo RVS</p> <p>④ La función RVS puede activarse pulsando el botón RVS.</p>
2-2	<p>Iniciar la reproducción RVS (INVERSA)</p> <p>★3 Cada pulsación del botón ► cambia entre reproducción inversa y reproducción normal.</p> <p>*2 El indicador de posición de reproducción se iluminará con una luz naranja durante la reproducción inversa.</p> <ul style="list-style-type: none"> La reproducción inversa se desactiva cuando se inician los modos Hot Start y Stutter.
2-3	<p>Modo RVS desactivado</p> <p>⑤ Si se pulsan los botones RVS cuando la unidad de está en el modo REVERSE MODE, se desactivará el modo inverso.</p>

DRAG-S

3-1	<p>DRAG-S (DRAG START)</p> <p>Simula el sonido de arrastre de un tocadiscos que empieza desde el principio.</p> <p>⑥ La función DRAG-S puede activarse pulsando el botón DRAG-S.</p>
3-2	<p>Seleccionar el tiempo de DRAG-S</p> <p>Cuando la función DRAG-S se active, el DEL de PARAMETERS y DRAG-S LED parpadeará y se mostrarán los parámetros.</p> <p>Si utiliza con ajustes por defecto, hay 3 segundos de inactividad para el botón DRAG-S una vez seleccionado y se ajusta el botón PARAMETERS. Después de 3 segundos, sale del menú DRAG-S.</p> <p>⑦ La duración del modo DRAG-S puede seleccionarse con el botón PARAMETERS.</p> <ul style="list-style-type: none"> Cuando se pulsa el mando PARAMETERS, se introduce la hora y se cancela el modo de selección de tiempo DRAG-S. *3 El tiempo de DRAG-S se mostrará en el indicador de posiciones de reproducción.
3-3	<p>Iniciar la función DRAG-S</p> <p>★4 El DRAG-S se activa cuando la reproducción se inicia con el botón ► .</p>
3-4	<p>Modo DRAG-S desactivado</p> <p>⑧ Cuando se pulsa el botón DRAG-S se activa el modo de selección de tiempo de DRAG-S. Si se pulsa el botón DRAG-S de nuevo durante este tiempo, la función DRAG-S se desactivará.</p>

BRAKE

1-1	<p>BRAKE</p> <p>Simula un sonido de cuerda de un tocadiscos que llega lentamente hasta el final.</p> <p>*Añade un sonido de eco cuando se detiene la reproducción.</p> <p>Seleccionar el modo de freno</p> <p>① La función de freno puede activarse pulsando el botón BRAKE.</p>
1-2	<p>Seleccionar el tiempo de frenado</p> <p>Cuando el freno se active, el DEL de PARAMETERS y BRAKE parpadeará y se mostrarán los parámetros.</p> <p>Si se utilizan los ajustes predeterminados, hay un periodo de 3 segundos de inactividad para que el botón BRAKE una vez seleccionado y el mando PARAMETERS si está ajustado. 3 segundos después pasa al menú BRAKE.</p>

1-2	<p>② El tiempo de duración del BRAKE se selecciona mediante el botón PARAMETERS.</p> <ul style="list-style-type: none"> Cuando se pulsa el mando PARAMETERS, se introduce la hora y se cancela el modo de selección de tiempo BRAKE. <p>*1 El tiempo de freno se mostrará en el indicador de posiciones de reproducción.</p>
1-3	<p>Activar el freno</p> <p>★1 El BRAKE se activa cuando se pulsa el botón ► durante la reproducción.</p>
1-4	<p>Detener el freno</p> <p>★2 El modo de freno puede cancelarse pulsando el botón Play de nuevo durante este efecto.</p>
1-5	<p>Modo BRAKE desactivado</p> <p>③ Cuando se pulsan los botones BRAKE, se activará el modo de selección de tiempo de BRAKE. Si se pulsa el botón BRAKE de nuevo durante este tiempo, la función BRAKE se desactivará.</p>

13 MEMO (Memoria de ajuste personalizado)

La información de configuración del CD puede almacenarse en memoria no volátil. La información almacenada podrá extraerse de la memoria más adelante, facilitando así la preparación de su mezcla.

1. Sobre MEMO

- Un máximo de 1000 puntos de notas recordatorias se pueden almacenar en la memoria interna para recordarlás después.

El número de pistas en un CD en particular solo limita la cantidad de puntos de notas recordatorias disponibles para ese disco.

Ejemplo: Si su CD tiene 22 pistas, solo puede guardar 22 notas recordatorias. (1 nota recordatoria por pista)

PRECAUCIÓN:

La cantidad máxima de pistas que podrán almacenarse en la memoria es de 1000.

Sin embargo para simplificar las operaciones de MEMO, el sistema de memoria maneja cada paquete de datos de 200 MEMO como una unidad mínima (la capacidad de memoria total de 1000 dividido en 5 unidades de paquete). Cuando desee borrar solo un dato de MEMO en el modo 1 MEMO CLEAR, la unidad borrará la información de nota recordatoria pero no el número de asignación interno. Respectivamente, dependiendo de las condiciones, el número de pistas que se puede almacenar en la memoria puede ser inferior a 1000.

Una vez que tenga 1000 puntos almacenados, visualizará un mensaje que dice "MEMO FULL!". En este momento necesitará "borrar" datos antiguos para conseguir espacio para los nuevos puntos de notas recordatorias. Por consiguiente los 200 puntos de notas recordatorias antiguos serán borrados y habrá espacio libre.

- El indicador MEMO del visualizador se ilumina al seleccionar una pista cuyos datos están almacenados en la memoria.

2. Elementos MEMO

Los siguientes elementos se pueden almacenar como máximo en un banco de memoria:

- ① Punto Cue
- ② Puntos A1 y B1, puntos A2 y B2
- ③ Ajuste de la configuración de pitch, pitch activar/desactivar, Key Adjust activar/desactivar

3. Selección mode MEMO

- ① Pulse el botón **MEMO** en modo Cue para activar el modo MEMO.
- ② Gire el botón **PARAMETERS** para seleccionar entre los distintos modos de MEMO de la siguiente manera:

Memo Set, Memo Call, Memo Clr

Según las circunstancias, algunos modos no podrán ser seleccionados.

- ③ Pulse de nuevo el botón **MEMO** para salir del modo MEMO.

(1) Almacenar datos en la memoria [Memo Set]

- Tras hacer los ajustes que desea guardar en la memoria, pulse el botón **CUE**.
- Cuando el indicador MEMO del visualizador esté desactivado en el modo Cue, pulse el botón **MEMO** para habilitar la función Memo set.
- Si se ilumina el indicador de MEMO, será necesario borrar el Memo existente antes de almacenar un Memo nuevo.
- Por último, pulse el botón **PARAMETERS** para fijar. Le aparecerá el mensaje "Complete!" y se iluminará el indicador de MEMO.

MEMO completa (MEMO FULL)

- Si la memoria está completa y no puede almacenar más datos, "Memo Full!" y "Del 200?" Le aparece el mensaje.
- En este caso, necesita borrar la memoria de los primeros 200 Memo (número 1 al 200) en ese momento para conseguir espacio para los nuevos memo.
- Para liberar espacio, pulse el botón **PARAMETERS** mientras tenga el mensaje "Del 200?" en el visualizador.
- Aparecerá el mensaje "Delete OK?" Entonces, pulse de nuevo el botón **PARAMETERS** para empezar a borrar.
- Después de que se han borrado los primeros 200 Memo (número 0 al 199), los números después del Memo 201 son numerados nuevamente como los nuevos 1, 2, 3...(ahora tendrá 200 nuevos espacios vacíos).

(2) MEMO CALL [Memo Call]

- Cuando el CD incluya pistas en las que DN-S1000 haya insertado un Memo, el indicador de MEMO parpadeará durante 5 segundos.
- Para invocar los datos de un Memo, seleccione la pista que convirtió en un MEMO. Entonces se iluminará el indicador de MEMO.
- Pulse el botón **MEMO** para habilitar la función Memo call.
- Si pulsa el botón **PARAMETERS** en el modo Memo call, se cargarán todos los datos almacenados en la memoria. DN-1000 pasa a modo pausa en el punto Cue cancelado.
- Cuando el pitch actual se carga de un Memo con el LED del PITCH parpadeando, el Pitch actual se bloquea hasta que la barra del Pitch alcanza el mismo Pitch. Mientras el Pitch actual está bloqueado, el LED del PITCH continúa parpadeando.

(3) 1 MEMO CLEAR [Memo Clr]

- Para borrar los datos de un Memo, seleccione la pista que convirtió en un MEMO. Entonces se iluminará el indicador de MEMO.
- Pulse el botón **MEMO** para habilitar la función Memo clear.
- Si pulsa el botón **PARAMETERS** en el modo MEMO CLEAR, se borra la memoria y se apaga el indicador de MEMO del visualizador.

Borrar todos los MEMO (ALL MEMO CLEAR)

- Se pueden borrar todos los datos de la memoria.
- Para obtener más instrucciones, véase "14 PRESET (14) Borrar memoria (MEMO ALL CLEAR)".

14 PRESET

1. Preset mode

- ① El modo preset está disponible cuando se pulsa el botón **17** PRESET durante más de 1 segundo si DN-S1000 está en modo Cue, pausa o sin disco.
- ② Gire el botón **23** PARAMETERS para seleccionar el elemento preestablecido.
- ③ Después de seleccionar el elemento, pulse el botón **23** PARAMETERS para seleccionar los datos preset.
- ④ Para cambiar los datos Preset, repita los siguientes pasos.
- ⑤ Pulse el botón **17** PRESET, **8** CUE o **6** PLAY/PAUSE (**▶||**) para cancelar el modo preset.

2. Elementos preset y datos

El símbolo "*" junto a los datos indica el valor por defecto.

- (1) Auto Cue: ON/OFF de la Búsqueda del nivel de Auto Cue. (A Cue ON* / A Cue OFF)
- (2) Next Track: Cross_OFF / Cross1sec / Cross2sec* / Cross3sec
 Seleccione el tiempo de desaparición gradual del sondio de la pista en reproducción cuando se inicie la reproducción de otra pista con la función de la siguiente pista.
- (3) S-Stroke (desplazamiento de rayado): Short* / Long
 Le permite seleccionar una distancia de desplazamiento cómoda para el rayado; "Long" se selecciona para desplazamientos de patrón amplio y "Short" se selecciona para desplazamientos de patrón pequeño.
- (4) Scratch: Delay_OFF* / Delay -1- / Delay -2- / Delay -3-
 Seleccione el tiempo después del cual se activará la reproducción normal o el modo de pausa cuando se haya detenido la reproducción de rayado.
- (5) Jump Time: Jump10sec* / Jump20sec / Jump30sec / Jump1min
 Seleccione el tiempo de salto rápido.
- (6) P. Range (intervalo de altura tonal): 4% Range / 10% Range* / 16% Range / 24% Range
 Seleccione el intervalo de altura tonal en reproducción cuando se encienda la unidad.
- (7) EOM Time: Tiempo de inicio del mensaje de finalización de la pista.
 (EOM OFF / EOM 10 sec* / EOM 15 sec / EOM 20 sec / EOM 30sec / EOM 60 sec / EOM 90 sec)
- (8) Total Time: Total ON / Total OFF*
 Pantalla del tiempo total activada/desactivada.
- (9) Fader Mode (FADER START MODE): Play / Cue* / Play / Pause
 Seleccione un tipo 2 líneas (Cue y Play) o un tipo 1 línea (Play y Pause).
- (10) Power Play (POWER ON PLAY): P. Play ON / P. Play OFF*
 La reproducción comienza cuando la alimentación es activada y si se carga un disco.
- (11) Pitch: Pitch ON* / Key AdjON (KEY ADJUST ON) / Pitch OFF
 Seleccione el modo de la altura tonal cuando se encienda la unidad.
- (12) Play Mode (SINGLE / CONTINUOUS / SINGLE PLAY LOCK): Single / Cont. / Play Lock*
 Seleccione el modo de reproducción cuando encienda el equipo.
- (13) Time Mode (ELAPSED / REMAIN): Elapsed* / Remain
 Seleccione el modo tiempo cuando encienda el equipo.
- (14) Memo Clear (MEMO ALL CLEAR):
 Borre todos los datos de MEMO que haya en la memoria no volátil.
 - ① Para borrar todos los datos de la MEMO, pulse el botón PARAMETERS.
 - "Clear OK?" parpadea en el visualizador de caracteres.
 - ② Pulse de nuevo el botón PARAMETERS y seleccione "OK" para empezar a borrar los datos que haya en la memoria.
 - El mensaje "Memo Clear" aparece en el visualizador de caracteres mientras borra datos.
 - ③ Una vez ha terminado de borrar, aparece el mensaje "Complete!".

(15) Version No.: Se muestra la versión del software de la unidad DN-S1000. (SYSTEM / DSP)

(16) Preset Int. (PRESET INITIALIZE): Restablecer todos los datos preestablecidos a la configuración de fábrica.

- ① Para borrar los datos PRESET (presintonías), pulse el mando PARAMETERS. "Initial OK?" parpadea en el visualizador de caracteres.
- ② Pulse de nuevo el botón PARAMETERS y seleccione "OK" para empezar a borrar los datos preestablecidos. El mensaje "Preset Int" aparece en el visualizador de caracteres mientras se borran los datos.
- ③ Una vez ha terminado de borrar, aparece el mensaje "Complete!".

15 ESPECIFICACIONES

GENERALIDADES

Tipo:	Reproductor de disco compacto.	
Tipo de discos:	Disco compacto estándar (12 cm), CD-TEXT. Discos CD-R y CD-RW	
NOTA:	Los discos CD-R o CD-RW finalizados puede reproducirse en esta unidad. Sin embargo, dependiendo de la calidad de la grabación, algunos discos CD-R/RW pueden no reproducirse.	
Dimensiones:	Reproductor:	215 (ancho) x 92,4 (alto) x 226 (prof.) mm (sin patas) 11-7/32" (ancho) x 4-25/64" (alto) x 12-7/8" (prof.)
Instalación:	Tipo mesa superior.	
Peso:	Reproductor:	2,6 kg
Alimentación:	Modelos para R.O.C. de U.S.A., Canadá y Taiwán: 120 V CA ±10%, 60 Hz	
	Modelos para Europa:	230 V CA ±10%, 50 Hz
Consumo:	15 W	
Condiciones ambientales:	Temperatura de operación:	5 a 35°C (41 a 95°F)
	Humedad de operación:	25 a 85% (sin llegar al punto de condensación)
	Temperatura de almacenamiento:	-20 a 60°C (4 a 140°F)

SECCION DE AUDIO

Main out, Monitor out

Cuantificación:	Lineal de 16 bits por canal
Frecuencia de muestreo:	44,1 kHz a velocidad normal
Relación de sobremuestreo:	8 veces
Distorsión de armónicos total:	0,01 % o menor
Señal a ratio de ruido:	95 dB o superior
Separación de canales:	85 dB o superior
Frequency respons:	20 a 20,000 Hz

Salida analógica

Nivel de salida:	2,0 V r.m.s.
Impedancia de carga:	10 kΩ/kohmios o mayor

Salida digital

Formato de señal:	IEC958-Type II
Nivel de salida:	0,5 Vp-p 75 Ω/ohmios

FUNCIONES

Comienzo instantáneo:	Dentro de 20 mseg.
Velocidad de pitch:	±4% (0,1% pitch), ±10% (0,1% pitch), ±16% (0,1% pitch) ±24% (0,1% pitch), ±100% (1,0% pitch)
Curva de pitch:	Variación de pitch ±4% - ±24% : ±32% Variación de pitch ±100% : ±99%
Precisión de búsqueda:	1/75 seg. (1 cuadro de subcódigo)
Velocidad máx. de exploración:	Más de 20 veces la velocidad normal
Pasos máximos de memoria MEMO:	1000 pasos

* Con el propósito de introducir mejoras, las especificaciones y el diseño del producto están sujetos a cambios sin previo aviso.

D&M Holdings Inc.
PROFESSIONAL BUSINESS COMPANY

7-35-1 Sagamiono, Sagamihara-shi, Kanagawa 228-8505, JAPAN

Printed in Japan 511 4193 002