

INHOUDSOPGAVE

Gebruiksaanwijzing	2
Veiligheidsrichtlijnen	2
Inleiding	5
Projectoreigenschappen	5
Inhoud verpakking	6
Overzicht van de projector	7
Het product gebruiken	9
Bedieningspaneel	9
Aansluitingspoorten	10
Afstandsbediening	12
De batterijen installeren	15
De afstandsbediening gebruiken	16
Aansluiting	17
Een computer aansluiten	19
Videobronapparaten aansluiten	20
Gebruik	23
De projector in-/uitschakelen	23
De projectorhoogte regelen	24
De zoom en de focus van de projector aanpassen	24
De grootte van het projectiebeeld aanpassen	25
Het menu gebruiken	27
Bijlage	50
Het stoffilter installeren (optioneel accessoire)	50
De lamp vervangen	51
Installatie plafondmontage	53
Compatibiliteitsmodi	54
Functielijst RS232-opdrachten en protocollen	59
Problemen oplossen	64
Wereldwijde kantoren Optoma	66
Voorschriften & veiligheidsrichtlijnen	69

Gebruiksaanwijzing

Veiligheidsrichtlijnen

Lees al deze instructies voordat u uw projector gebruikt en bewaar ze zodat u ze later opnieuw kunt raadplegen.

1. Instructies lezen

U moet alle veiligheids- en gebruiksinstructies lezen voordat u het apparaat gebruikt.

2. Opmerkingen en waarschuwingen

U moet rekening houden met alle opmerkingen en waarschuwingen in de gebruiksinstructies.

3. Reiniging

Trek de stekker van de projector uit het stopcontact voordat u het apparaat schoonmaakt. Gebruik een vochtige doek om de projectorbehuizing te reinigen. Gebruik geen vloeibare reinigingsmiddelen of spuitbussen.

4. Accessoires

Zet dit product niet op een onstabiel wagentje of op een wankelende voet of tafel. Het product kan vallen waardoor ernstige schade kan worden veroorzaakt aan het product.

Bewaar het plastic verpakkingsmateriaal (van de projector, accessoires en optionele onderdelen) buiten het bereik van kinderen. Plastic zakken vormen een risico op overlijden door verstikking. Wees extra voorzichtig wanneer er kleine kinderen in de buurt zijn.

5. Ventilatie

De projector is voorzien van ventilatie-openingen voor de inlaat en voor de uitlaat. Zorg dat u deze openingen niet blokkeert of iets in de buurt ervan plaatst, anders kan er binnenin warmte worden opgebouwd waardoor de beeldkwaliteit kan afnemen of de projector kan beschadigd worden.

6. Voedingsbronnen

Controleer of de bedrijfsspanning van uw apparaat identiek is aan de spanning van uw lokale elektriciteitsvoorziening.

-
7. **Onderhoud en reparatie**
Probeer deze projector niet zelf te repareren. Laat reparaties uitvoeren door bevoegd reparatiepersoneel.
-
8. **Vervangstukken**
Wanneer er vervangstukken nodig zijn, moet u controleren of deze onderdelen door de fabrikant zijn aanbevolen. Niet toegelaten vervangstukken kunnen brand, elektrische schok of andere gevaren veroorzaken.
-
9. **Vochtcondensatie**
Gebruik deze projector nooit onmiddellijk nadat het apparaat van een koude naar een warme locatie hebt verplaatst. Wanneer de projector aan een dergelijke temperatuurschommeling wordt blootgesteld, kan er vochtcondensatie op de lens en de belangrijkste interne onderdelen worden gevormd. Om mogelijke schade aan het apparaat te voorkomen, mag u de projector gedurende minstens 2 uur niet gebruiken bij een extreme of plotse temperatuurschommeling.
-
10. **Waarschuwing-Niet alle projectors worden geleverd met een lenskap.**
Voor uw veiligheid moet u, als de projector is uitgerust met een lenskap, ervoor zorgen dat u deze verwijdert voordat u de projector aanzet.
-

Opmerkingen over de voedingskabel

De voedingskabel moet voldoen aan de vereisten van de landen waar u deze projector gebruikt. Controleer het stekkertype van uw voedingskabel in de onderstaande afbeelding en zorg dat de juiste voedingskabel wordt gebruikt. Als de bijgeleverde voedingskabel niet past op uw stopcontact, moet u contact opnemen met uw dealer. Deze projector is uitgerust met een wisselstroomstekker met aarding. Controleer of de stekker past in uw stopcontact. Houd rekening met de beveiligingsdoeleinden van de gearde stekker en omzeil deze beveiliging niet. Wij raden u sterk aan een videobron te gebruiken die ook is uitgerust met een wisselstroomstekker met aarding om signaalstoringen door spanningsschommelingen te voorkomen.

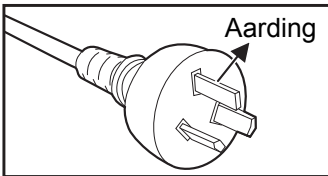

Voor Australië en het vasteland van China

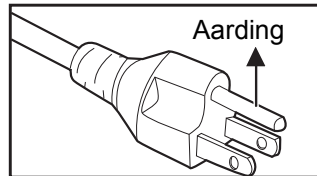

Voor de V.S. en Canada

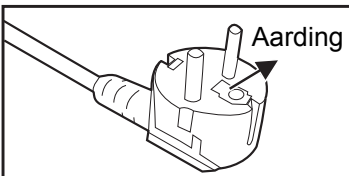

Voor het Europese vasteland

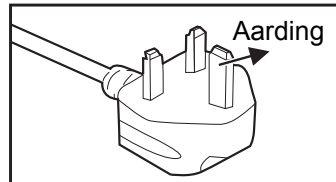

Voor de U.K.

Inleiding

Projectoreigenschappen

De projector biedt een optische motorprojectie met hoge kwaliteit en een gebruikersvriendelijk ontwerp voor een hoge betrouwbaarheid en gebruiksgemak.

De projector beschikt over de volgende eigenschappen:

- DLP®-technologie
- SVGA (800 x 600 pixels)
- XGA (1024 x 768 pixels)
- WXGA (1280 x 800 pixels)
- Voorzien van VGA-connector
- Voorzien van HDMI-connector
- Compatibiliteit met Macintosh®-computers
- Compatibiliteit met NTSC, PAL, SECAM en HDTV
- D-sub 15-pins aansluiting voor analoge video-aansluiting
- Gebruiksvriendelijk, meertalig OSD
- Geavanceerde elektronische trapeziumcorrectie
- RS-232-aansluiting voor seriële besturing
- Functie Quick Resume
- Eco⁺-modus voor een zuiniger gebruik
- Volledig 3D

Opmerking

- *De informatie in deze handleiding is onderhevig aan wijzigingen zonder kennisgeving.*
- *Het reproduceren, overdragen of kopiëren van dit volledige document of een deel ervan is niet toegelaten zonder een uitdrukkelijke, schriftelijke toestemming.*
- *De functies verschillen afhankelijk van de modeldefinitie.*

Inhoud verpakking

Controleer bij het uitpakken van de projector of u al de onderstaande onderdelen hebt:

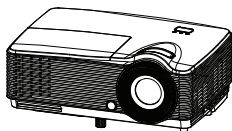

Projector

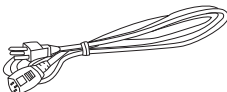

Voedingskabel

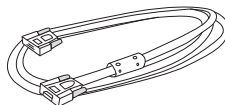

*VGA-kabel
(D-SUB naar D-SUB)

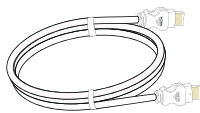

*HDMI-kabel



Afstandsbediening (IR) &
batterijen (AAA *2)

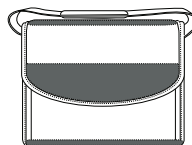

*Draagtas



*Stoffilter

- Gebruiksaanwijzing
- Garantiekaart
- Snelstartkaart

Documentatie

Opmerking

- Bezoek www.optomaeurope.com voor Europese garantie-informatie
- Door de verschillen in toepassingen voor elk land, kunnen sommige regio's andere accessoires hebben.
- Neem onmiddellijk contact op met uw leverancier als er onderdelen ontbreken, beschadigd zijn of als het apparaat niet werkt.
- Bewaar de originele kartonnen doos en verpakkingsmateriaal. Deze kunnen van pas komen als u uw toestel ooit moet verzenden. Verpak uw toestel opnieuw zoals deze oorspronkelijk in de fabriek werd verpakt voor een maximale bescherming.
- (*) Optioneel accessoire. Hangt af van modelspecificaties en verschilt per regio.

Overzicht van de projector

Vooraanzicht

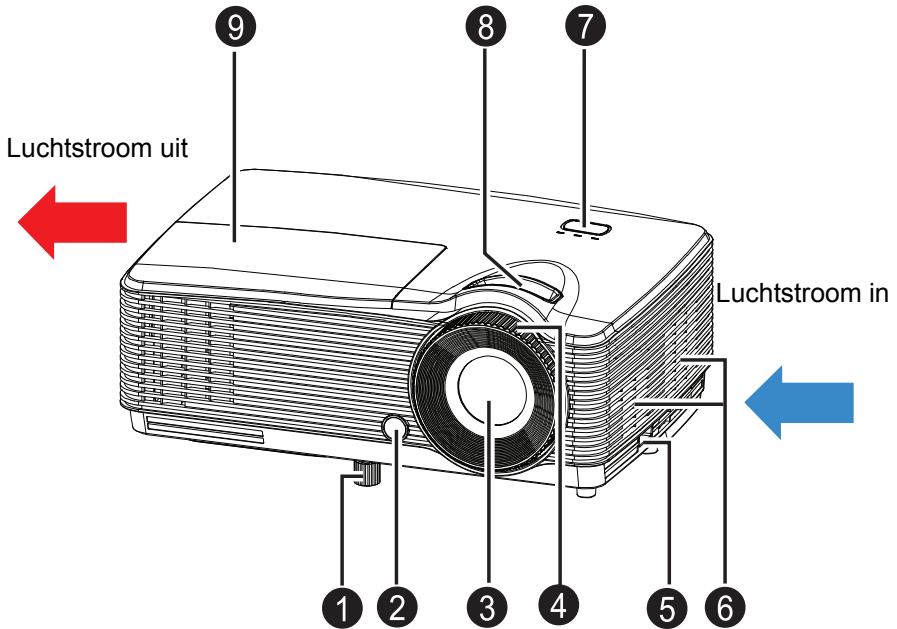

- | | |
|--|-----------------------|
| ① Afstelbare voet | ⑥ Ventilatieopeningen |
| ② Sensor IR-afstandsbediening op voorzijde | ⑦ Bedieningspaneel |
| ③ Projectielens | ⑧ Zoomring |
| ④ Scherpstelring | ⑨ Lampdeksel |
| ⑤ Veiligheidsbalk | |

Onderaanzicht

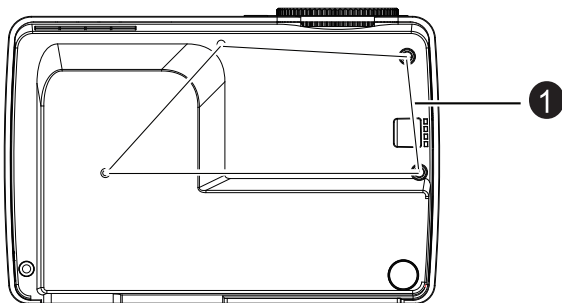

❶ Gaten voor plafondmontage

Opmerking

- *Deze projector kan worden gebruikt met een plafondmontage als steun. De plafondmontage is niet inbegrepen in de verpakking.*
- *Neem contact op met uw leverancier voor meer informatie over de plafondmontage van de projector.*

Het product gebruiken

Bedieningspaneel

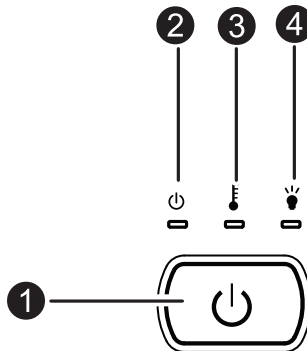

- ❶ **⏻ Voeding**
Hiermee wordt de projector in- of uitgeschakeld.
- ❷ **⏻ (Voedings-LED-indicator)**
Raadpleeg "LED-indicatorberichten" op [pagina 65](#).
- ❸ **🌡️ (LED-indicator voor temperatuur)**
Raadpleeg "LED-indicatorberichten" op [pagina 65](#).
- ❹ **💡 (Lamp-LED-indicator)**
Raadpleeg "LED-indicatorberichten" op [pagina 65](#).

Aansluitingspoorten

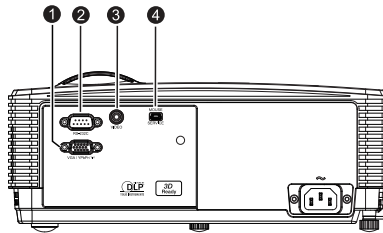

(Type 1-SVGA)

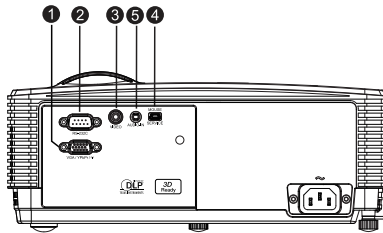

(Type 2-XGA)

- 1 VGA/YPbPr⁽¹⁾**
Voor het aansluiten van het beeldingangssignaal (analoge RGB of component).
Ondersteuning voor draadloze dongle via interne voeding van VGA.
- 2 RS-232C**
Wanneer u de projector gebruikt via een computer, kunt u deze aansluiting aansluiten op de RS-232C-poort van de besturende computer.
- 3 VIDEO**
Voor het aansluiten van een composiet video-uitgang van video-apparatuur.
- 4 MOUSE/SERVICE**
Deze aansluiting ondersteunt firmwareupdates, externe muis en pagina omhoog/omlaag.
- 5 AUDIO-IN**
Voor het aansluiten van een audio-uitgang van een video-apparaat.

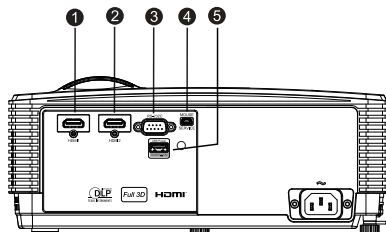

(Type 3-SVGA)

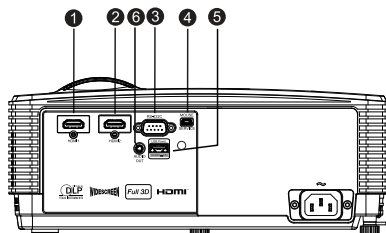

(Type 4-WXGA)

1 HDMI1

Voor het aansluiten van een HDMI-uitgang van video-apparatuur.

2 HDMI2

Voor het aansluiten van een HDMI-uitgang van video-apparatuur.

3 RS-232C

Wanneer u de projector gebruikt via een computer, kunt u deze aansluiting aansluiten op de RS-232C-poort van de besturende computer.

4 MOUSE/SERVICE

Deze aansluiting ondersteunt firmwareupdates, externe muis en pagina omhoog/omlaag.

5 USB uitgaande stroom (5V DC 1A)

Laadstroom (5V DC 1A).

■ Sluit geen apparaten aan die meer dan 5V 1A vereisen of gebruiken. Teveel stroom trekken kan schade veroorzaken en veiligheidsproblemen creëren.

6 AUDIO-OUT

Voor het aansluiten van een extern luidsprekersysteem.

Audio doorlussen wordt ondersteund voor HDMI1/HDMI2.

In de Ecomodus (stand-by) is AUDIO-OUT uitgeschakeld.

In de actieve modus (stand-by) is AUDIO-OUT ingeschakeld.

Afstandsbediening

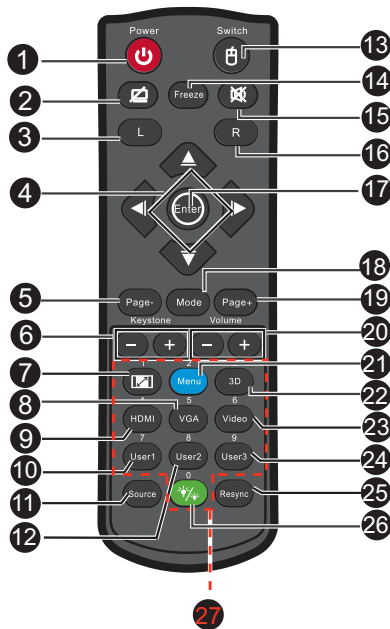

- ❶ **Power**
Hiermee wordt de projector in- of uitgeschakeld.
- ❷ **Verhullen & Audio dempen**
Verhult video kortstondig en dempt audio.
- ❸ **Links muis**
De functie van de linkermuisknop uitvoeren wanneer de muismodus is geactiveerd.
- ❹ **Vier richtingstoetsen**
Gebruik de vier richtingstoetsen om items te selecteren of aanpassingen aan te brengen aan uw selectie.
Toets "omhoog": Wanneer menu is uitgeschakeld, toets omhoog voor emulatie USB-muis.
Toets "links": Wanneer menu is uitgeschakeld, toets naar links voor emulatie USB-muis.
Toets "rechts": Wanneer menu is uitgeschakeld, toets naar rechts voor emulatie USB-muis.
Toets "omlaag": Wanneer menu is uitgeschakeld, toets omlaag voor emulatie USB-muis.

- 5 **Page-**
Hiermee wordt de functie Pagina omlaag uitgevoerd wanneer de muismodus is geactiveerd.
- 6 **Keystone (+/-)**
Hiermee kunt u handmatig beelden corrigeren die vervormd zijn door het projecteren in een hoek.
- 7 **Zoeken**
Selecteert de beeldverhouding van het beeldscherm.
- 8 **VGA**
Geeft het VGA-signaal weer.
- 9 **HDMI**
Hiermee geeft u het HDMI-signaal weer.
- 10 **User1**
Door User1 definieerbare toets voor aangepaste functie.
- 11 **Source**
Schakelen tussen ingangssignalen.
- 12 **User2**
Door User2 definieerbare toets voor aangepaste functie.
- 13 **Switch**
Externe muisfunctie activeren/deactiveren.
- 14 **Freeze**
Hiermee wordt het geprojecteerde beeld vastgezet.
- 15 **Dempen**
Schakelt de audio tijdelijk uit/in.
- 16 **Rechts muis**
De functie van de rechtermuisknop uitvoeren wanneer de muismodus is geactiveerd.
- 17 **Enter**
Enter-toets voor emulatie van USB-muis via USB.
- 18 **Mode**
Menu Beeldschermmodus aan/uit.
- 19 **Page+**
Hiermee wordt de functie Pagina omhoog uitgevoerd wanneer de muismodus is geactiveerd.
- 20 **Volume (+/-)**
Hiermee regelt u het volumeniveau.
- 21 **Menu**
Hiermee geeft u de OSD-menu's weer.
- 22 **3D**
Hiermee wordt de Drie dimensies-functie in- of uitgeschakeld.
- 23 **Video**
Hiermee wordt het videosignaal weergegeven.

24 **User3**

Door User3 definieerbare toets voor aangepaste functie.

25 **Re-SYNC**

Hiermee kunt u de projector automatisch synchroniseren met de invoerbron.

26 **Helderheidsmodus**

Menu Helderheidmodus beeldscherm aan/uit

27 **Cijfertoetsen**

Druk op 0 tot 9 om een wachtwoord in te voeren wanneer dat wordt gevraagd.

Opmerking

- *Afstandsbediening (IR) of afstandsbediening met laseraanwijzer (afhankelijk van de regio). Zie bijlage voor de afstandsbediening met laseraanwijzer.*

De afstandsbediening voor de muis gebruiken

De mogelijkheid om uw computer te bedienen via de afstandsbediening, biedt u meer flexibiliteit wanneer u presentaties geeft.

1. Sluit de projector via een USB-kabel aan op uw pc of notebook voordat u de afstandsbediening gebruikt in de plaats van de computermuis. Zie "[Een computer aansluiten](#)" op pagina 19 voor details.
2. Stel het invoersignaal in op **VGA**.
3. Druk op de schakelknop om de muisfunctie in te schakelen. Het muispictogram wordt weergegeven op het scherm waarmee de activering van de muis wordt bevestigd.
4. Voer de gewenste muisbediening uit op uw afstandsbediening.
 - Druk op **▲ / ▼ / ◀ / ▶** om de cursor op het scherm te bewegen.
 - Druk op **L** om links te klikken.
 - Druk op **R** om rechts te klikken.
 - Druk opnieuw op **Switch** om terug te keren naar de normale modus.

Opmerking

- *HDMI ondersteunt eveneens de muisfunctie.*
- *OSD moet worden afgesloten voordat de muisfunctie wordt ingeschakeld.*

De batterijen installeren

1. Open de batterijklep in de weergegeven richting.

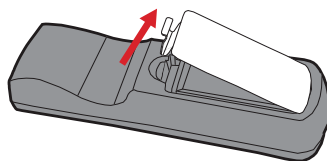

2. Installeer de batterijen zoals aangeduid door het schema binnenin het batterijvak.

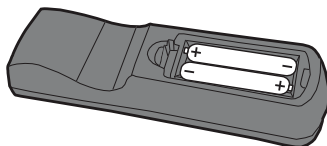

3. Sluit de batterijklep.

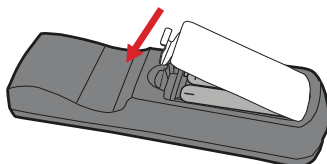

Opgelet

- *Explosiegevaar als de batterij wordt vervangen door een onjuist type.*
- *Gooi de gebruikte batterijen weg volgens de instructies.*
- *Zorg dat de plus- en min-aansluiting correct zijn uitgelijnd wanneer u een batterij plaatst.*

Opmerking

- *Houd de batterijen buiten het bereik van kinderen. Het per ongeluk inslikken van de batterijen is levensgevaarlijk.*
- *Verwijder de batterijen als u de afstandsbediening gedurende een langere periode niet zult gebruiken.*
- *Gooi batterijen weg in overeenstemming met de lokale voorschriften.*
- *Vermeng geen oude batterijen met nieuwe batterijen en zorg ervoor dat de batterijen worden geplaatst volgens de polariteit op de afstandsbediening. Batterijen kunnen lekken of exploderen bij onjuiste installatie.*
- *De batterijen mogen niet in of in de buurt van vuur of water worden gebruikt. Bewaar batterijen op een donkere, koele en droge plaats.*
- *Als u merkt dat de batterij lekt, moet u de gelekte vloeistof verwijderen en vervolgens nieuwe batterijen plaatsen. Als de gelekte vloeistof in contact komt met uw huid of kleren, moet u deze onmiddellijk grondig spoelen met water.*

De afstandsbediening gebruiken

Richt de afstandsbediening naar de IR-sensor en druk op een knop.

- De projector vanaf de voorkant bedienen

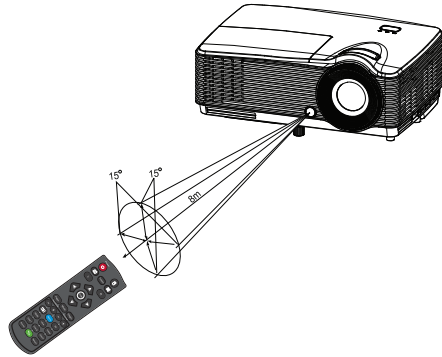

Opmerking

- *De afstandsbediening werkt mogelijk niet wanneer er zonlicht of een andere krachtige lichtbron, zoals een TL-lamp, op de sensor voor de afstandsbediening straalt.*
- *Gebruik de afstandsbediening vanaf een positie waar de sensor voor de afstandsbediening zichtbaar is.*
- *Laat de afstandsbediening niet vallen of schud er niet mee.*
- *Houd de afstandsbediening weg van plaatsen met een overmatige hoge temperatuur of vochtigheid.*
- *Zorg dat er geen water in de afstandsbediening terecht komt of plaats er geen natte objecten op.*
- *Demonteer de afstandsbediening niet.*

Aansluiting

Wanneer u een signaalbron aansluit op de projector, moet u het volgende doen:

1. Alle apparatuur uitschakelen voordat u aansluitingen maakt.
2. Gebruik de correcte signaalkabels voor elke bron.
3. Zorg dat de kabels stevig zijn aangesloten.

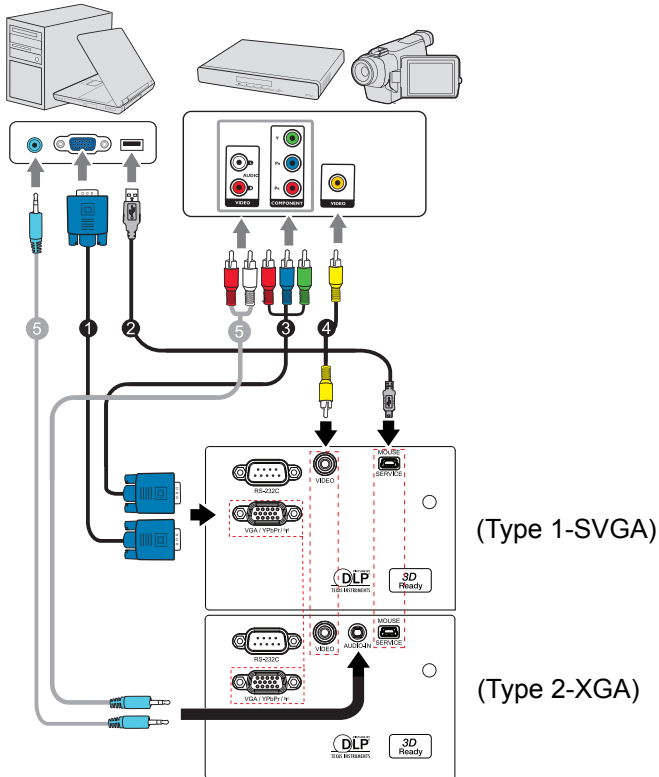

1. *VGA-kabel (D-sub naar D-sub)
2. *USB-kabel
3. *VGA (D-Sub) naar HDTV (RCA)-kabel
4. *Composiet videokabel
5. *Audiokabel

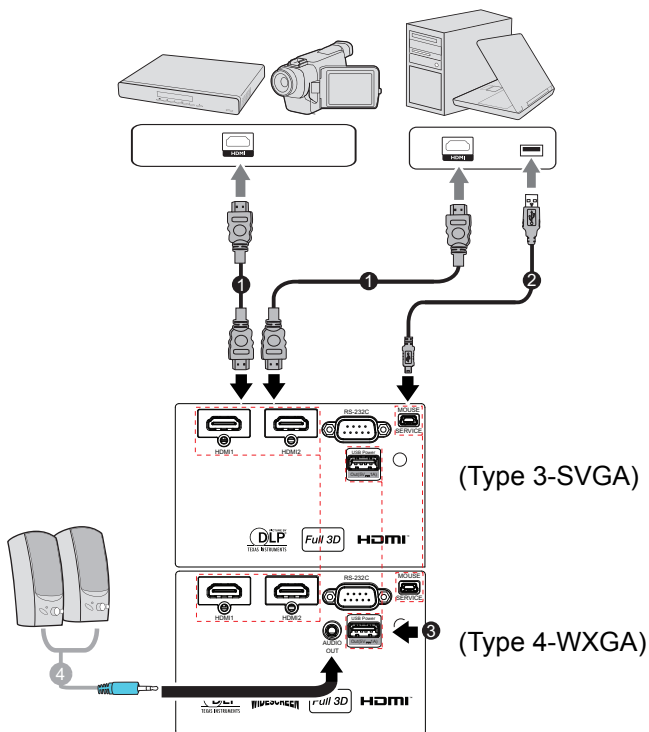

1. *HDMI-kabel
2. *USB-kabel
3. USB-poort voor opladen
4. *Audiokabel

Opmerking

- Door de verschillen in toepassingen voor elk land, kunnen sommige regio's andere accessoires hebben.
- (*) Optioneel accessoire

Een computer aansluiten

Een computer aansluiten

De projector biedt twee VGA-ingangen waarmee u het apparaat kunt aansluiten op zowel IBM®-compatibele als Macintosh®-computers. Er is een Mac-adaptor nodig als u een oudere versie van Macintosh-computers aansluit.

De projector aansluiten op een notebook of desktop:

1. Neem de bijgeleverde VGA-kabel en sluit één uiteinde aan op de D-Sub-uitgang van de computer.
2. Sluit het andere uiteinde van de VGA-kabel aan op de **VGA/YPbPr**-signaalingang op de projector.



Belangrijk



■ *Veel notebooks schakelen hun externe videopoorten niet in wanneer ze worden aangesloten op een projector. In de meeste gevallen wordt het externe scherm in-/uitgeschakeld met een sneltoets zoals FN + F3 of met de CRT/LCD-toets. Zoek op uw notebook naar een functietoets met het label CRT/LCD of met een monitorpictogram. Houd de FN-toets en de functietoets met het label tegelijk ingedrukt. Raadpleeg de documentatie van uw notebook voor de sneltoetsen van uw notebook.*

Videobronapparaten aansluiten

U kunt uw projector aansluiten op verschillende videobronapparaten die over een van de volgende uitgangen beschikt:

- HDMI
- Component Video
- Video (composiet)

U hoeft de projector alleen aan te sluiten op een videobronapparaat met een van de bovenstaande aansluitingsmethoden. Elke methode biedt echter een ander niveau van videokwaliteit. De methode die u kiest zal zeer waarschijnlijk afhankelijk zijn van de beschikbaarheid van geschikte aansluitingen op de projector en het videobronapparaat zoals hieronder beschreven:

Naam aansluiting	Uitzicht aansluiting	Referentie	Beeldkwaliteit
HDMI	HDMI 	"Een HDMI-bronapparaat aansluiten" op pagina 21	Best
Component Video	VGA/YPbPr 	"Een Component Video-bronapparaat aansluiten" op pagina 21	Beter
Video	VIDEO 	"Een Composiet Video-bronapparaat aansluiten" op pagina 22	Normaal

Een HDMI-bronapparaat aansluiten

Onderzoek uw videobronapparaat om vast te stellen of er een aantal ongebruikte HDMI-uitgangen beschikbaar zijn:

- Indien dat het geval is, kunt u doorgaan met deze procedure.
- Indien niet moet u opnieuw overwegen welke methode u kunt gebruiken voor de aansluiting op het apparaat.

De projector aansluiten op een HDMI-bronapparaat:

1. Neem een HDMI-kabel en sluit één uiteinde aan op de HDMI-uitgang van het HDMI-bronapparaat.
2. Sluit het andere uiteinde van de HDMI-kabel aan op de HDMI-aansluiting van de projector.

Een Component Video-bronapparaat aansluiten

Onderzoek uw videobronapparaat om vast te stellen of er een aantal ongebruikte Component Video-uitgangen beschikbaar zijn:

- Indien dat het geval is, kunt u doorgaan met deze procedure.
- Indien niet moet u opnieuw overwegen welke methode u kunt gebruiken voor de aansluiting op het apparaat.

De projector aansluiten op een Component Video-bronapparaat:

1. Neem een VGA (D-Sub) naar HDTV (RCA)-kabel en sluit het uiteinde met de 3 RCA-aansluitingen aan op de Component Video-uitgangen van het videobronapparaat. Stem de kleuren van de stekkers af op de kleur van de aansluitingen; groen op groen, blauw op blauw en rood op rood.
2. Sluit het andere uiteinde van de kabel (met een aansluiting van het D-Sub-type) aan op de **VGA/YPbPr**-aansluiting op de projector.

Belangrijk

- *Als het geselecteerde videobeeld niet wordt weergegeven nadat de projector is ingeschakeld en de correcte videobron is geselecteerd, moet u controleren of het videobronapparaat is ingeschakeld en correct werkt. Controleer ook of de signaalkabels correct zijn aangesloten.*

Een Composiet Video-bronapparaat aansluiten

Onderzoek uw videobronapparaat om vast te stellen of er een aantal ongebruikte Composiet Video-uitgangen beschikbaar zijn:

- Indien dat het geval is, kunt u doorgaan met deze procedure.
- Indien niet moet u opnieuw overwegen welke methode u kunt gebruiken voor de aansluiting op het apparaat.

De projector aansluiten op een Composiet Video-bronapparaat:

1. Neem een videokabel en sluit één uiteinde aan op de Composiet Video-uitgang van het videobronapparaat.
2. Sluit het andere uiteinde van de videokabel aan op de **VIDEO**-aansluiting op de projector.



Belangrijk

- *Als het geselecteerde videobeeld niet wordt weergegeven nadat de projector is ingeschakeld en de correcte videobron is geselecteerd, moet u controleren of het videobronapparaat is ingeschakeld en correct werkt. Controleer ook of de signaalkabels correct zijn aangesloten.*
- *U hoeft dit apparaat alleen aan te sluiten met een Composiet Video-aansluiting als de Component Video- en S-Video-ingangen niet beschikbaar zijn voor gebruik. Zie "[Videobronapparaten aansluiten](#)" op pagina 20 voor details.*

Gebruik

De projector in-/uitschakelen

De projector inschakelen:



1. Sluit de voedingskabel een de relevante signaalkabel(s) van randapparaten aan op de projector.
2. Druk op  om de projector in te schakelen.
Het opwarmen van de computer duurt ongeveer één minuut.
3. Schakel uw bron in (computer, notebook, DVD, enz.) De projector zal uw bron automatisch detecteren.
 - Als u meerdere bronnen tegelijk aansluit op de projector, drukt u op de afstandsbediening op de knop **Source** om het gewenste signaal te kiezen. U kunt ook op de gewenste signaaltoets op de afstandsbediening drukken.



Waarschuwing

- *Kijk nooit in de lens terwijl de lamp is ingeschakeld. Dit kan uw ogen beschadigen.*
- *In dit punt wordt een hoge temperatuur gevormd. Plaats geen enkel object dichtbij de lens om brand te voorkomen.*

De projector uitschakelen:

1. Druk op  om de projectorlamp uit te schakelen. U ziet een bericht "Toestel uit ? Druk nogmaals op Power." verschijnen op het scherm.
2. Druk opnieuw op  om uw keuze te bevestigen.
 - De koelventilators blijven werken gedurende één koelcyclus.
 - Wanneer de voedings-LED stabiel rood wordt, betekent dit dat de projector naar stand-by is gegaan.
 - Als u de projector opnieuw wilt inschakelen, moet u wachten tot de projector de koelcyclus heeft voltooid en in stand-by is. Zodra de projector in stand-by modus is, hoeft u alleen op  te drukken om de projector opnieuw op te starten.
3. Koppel de voedingskabel los van het stopcontact en de projector.
4. Zet de projector niet onmiddellijk uit na het uitschakelen.



Waarschuwing

- *Wanneer Quick Resume is ingeschakeld en de projector per ongeluk wordt uitgeschakeld, moet u binnen een periode van 100 seconden en Quick Resume selecteren waardoor de projector onmiddellijk opnieuw wordt opgestart.*
- *Wanneer Quick Resume is uitgeschakeld en u de projector uitschakelt, moet u wachten tot het afkoelen is voltooid en de projector daarna opnieuw opstarten. Dit zal enkele minuten duren omdat de ventilator blijft werken tot de interne temperatuur is verlaagd tot een bepaald niveau.*

De projectorhoogte regelen

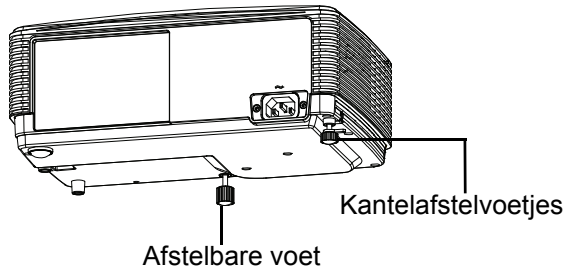

De projector is voorzien van een afstelbare voet waarmee u de hoogte van het beeld kunt aanpassen.

1. Draai de afstelbare voet om het beeld te verhogen of te verlagen.
2. Om het beeld op het scherm horizontaal op het scherm te plaatsten, draait u het kantelafstelvoetje om de hoogte fijn af te stellen.

Opmerking

- *Om schade aan de projector te voorkomen, dient u te controleren of de afstelbare voet en het kantelafstelvoetje volledig zijn ingetrokken voordat u de projector in zijn draagkoffer stopt.*

De zoom en de focus van de projector aanpassen

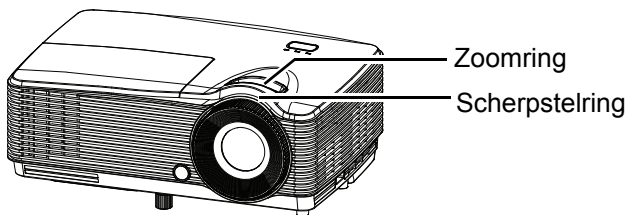

1. Stel het beeld scherm door de scherpstelling te draaien. Wij raden u aan een stilstaand beeld te gebruiken voor het scherpstellen.
2. Regel de beeldgrootte door de zoomring te draaien.

De grootte van het projectiebeeld aanpassen

Raadpleeg de onderstaande afbeelding en tabel om de schermgrootte en de projectieafstand te bepalen.

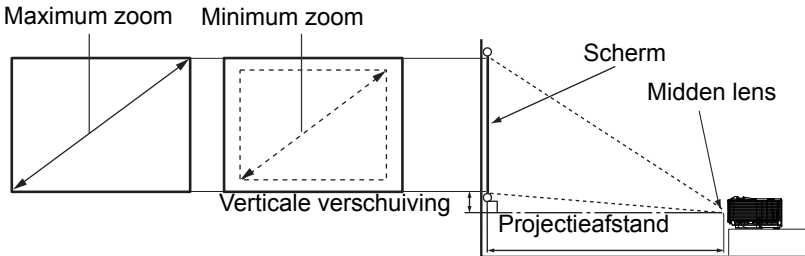

SVGA/XGA

Schermgrootte Diagonaal [inch (cm)]	4 : 3 scherm			
	Projectieafstand [feet (m)]		Beeldhoogte [inch (cm)]	Verticale verschuiving [inch (cm)]
	(min. zoom)	(max. zoom)		
30 (76)	3,83 (1,17)	4,33 (1,32)	18 (46)	2,7 (7)
40 (102)	5,17 (1,57)	5,75 (1,75)	24 (61)	3,6 (9)
60 (152)	7,83 (2,39)	8,67 (2,64)	36 (91)	5,4 (14)
80 (203)	10,42 (3,18)	11,58 (3,53)	48 (122)	7,2 (18)
100 (254)	13,08 (3,99)	14,58 (4,45)	60 (152)	9,0 (23)
120 (305)	15,75 (4,80)	17,5 (5,33)	72 (183)	10,8 (27)
150 (381)	19,67 (5,99)	21,83 (6,65)	90 (229)	13,5 (34)
200 (508)	26,25 (8,00)	29,17 (8,89)	120 (305)	18,0 (46)
250 (635)	32,83 (10,00)	36,5 (11,13)	150 (381)	22,5 (57)
300 (762)	39,42 (12,01)	43,75 (13,34)	180 (457)	27,0 (69)

WXGA

Schermgrootte Diagonaal [inch (cm)]	16:10 scherm			
	Projectieafstand [feet (m)]		Beeldhoogte [inch (cm)]	Verticale verschuiving [inch (cm)]
	(min. zoom)	(max. zoom)		
30 (76)	3,08 (0,94)	3,92 (1,19)	16 (40)	2,4 (6)
40 (102)	4,12 (1,27)	5,17 (1,57)	21 (54)	3,2 (8)
60 (152)	6,33 (1,93)	7,83 (2,39)	32 (81)	4,8 (12)
80 (203)	8,42 (2,57)	10,5 (3,20)	42 (108)	6,4 (16)
100 (254)	10,58 (3,23)	13,08 (3,99)	53 (135)	7,9 (20)
120 (305)	12,75 (3,89)	15,75 (4,80)	64 (162)	9,5 (24)
150 (381)	15,92 (4,85)	19,67 (5,99)	79 (202)	11,9 (30)
200 (508)	21,25 (6,48)	26,25 (8,00)	106 (269)	15,9 (40)
250 (635)	26,58 (8,10)	32,83 (10,01)	132 (336)	19,9 (50)
300 (762)	31,92 (9,73)	39,42 (12,01)	159 (404)	23,8 (61)

Opmerking

- *Plaats de projector in een horizontale positie; andere posities kunnen een warmteophoping veroorzaken en de projector beschadigen.*
- *Behoud een afstand van 30 cm of meer tussen de zijanten van de projector.*
- *Gebruik de projector niet in een rokerige omgeving. Er kunnen rookresten worden opgestapeld op kritieke onderdelen en de projector beschadigen of de prestaties beïnvloeden.*
- *Raadpleeg uw leverancier voor speciale installaties, zoals het ophangen aan een plafond.*

Het menu gebruiken

De projector beschikt over meertalige OSD-menu's waarmee u aanpassingen kunt aanbrengen aan het beeld en verschillende instellingen kunt wijzigen.

Het apparaat gebruiken

1. Om het OSD-menu te openen, drukt u op de afstandsbediening op "Menu".
2. Wanneer het OSD wordt weergegeven, kunt u de toets ◀/▶ gebruiken om een item in het hoofdmenu te selecteren. Wanneer u een selectie maakt op een specifieke pagina, drukt u op ▼ of op de "Enter"-toets om het submenu te openen.
3. Gebruik de toets ▲/▼ om het gewenste item te selecteren en druk op de toets ◀/▶/"Enter" om het één-item-menu te openen.
4. Gebruik de toets ◀/▶ om de waarde aan te passen. Druk op "Enter" om de selectie te bevestigen.
5. Selecteer het volgende item dat u wilt aanpassen in het submenu en pas het aan zoals hierboven beschreven.
6. Druk op "Menu" om terug te keren naar het Submenu.
7. Druk opnieuw op "Menu" om af te sluiten. Het OSD-menu wordt gesloten en de projector zal de nieuwe instellingen automatisch opslaan.

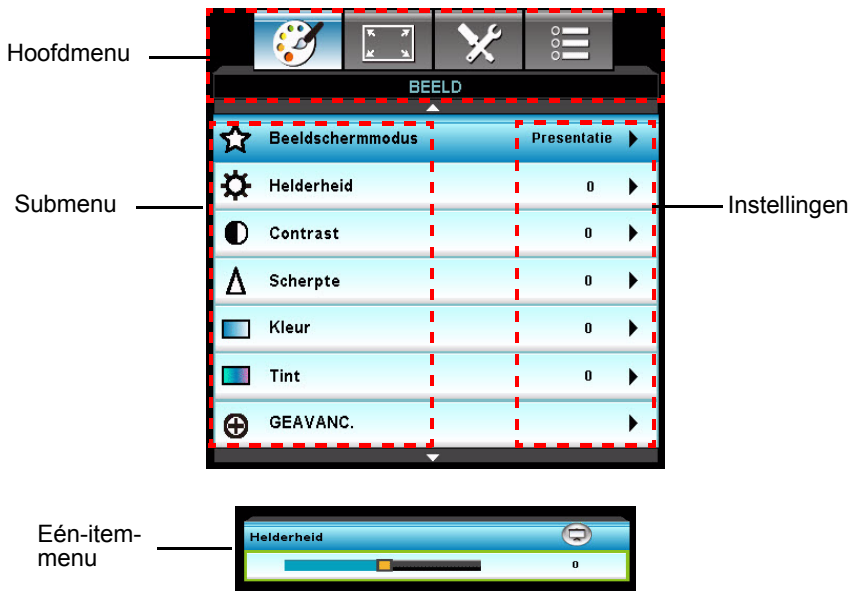



Menustructuur

Hoofdmenu	Submenu			Eén-item-menu		
BEELD	Beeldschermmodus			SVGA / XGA: Presentatie / Licht / Film / sRGB / Blackboard / Gebruiker / Drie dimensies		
				WXGA: Presentatie / Licht / Film / sRGB / Blackboard / Gebruiker / Drie dimensies/ Spel / ISF Dag / ISF Nacht		
	Helderheid					
	Contrast					
	Scherpte					
	Kleur					
	Tint					
	GEAVANC.	Gamma			SVGA / XGA: Film / Video / Afbeeldingen / Standaard	
					WXGA: Film / Video / Afbeeldingen / 2.2 / 1.8 / 2.0 / 2.6	
		BrilliantColor™			1 tot 10	
		Kleurtemperatuur			Warm / Standaard / Cool / Koel	
		Kleurinstellingen	Rood			Tint / Verzadiging / Versterking
			Groen			Tint / Verzadiging / Versterking
Blauw				Tint / Verzadiging / Versterking		

BEELD	GEAVANC.	Kleurinstellingen	Cyaan	Tint / Verzadiging / Versterking
			Magenta	Tint / Verzadiging / Versterking
			Geel	Tint / Verzadiging / Versterking
			Wit	Rood / Groen / Blauw
			Reset	
			Afsluiten	
		Kleurreimte		Niet HDMI- ingang: Auto / RGB / YUV
				HDMI-ingang: Auto / RGB (0~255) / RGB (16~235) YUV
		Signaal	Automatic	Aan / Uit
			Fase (VGA)	
			Frequentie (VGA)	
	H. Positie (VGA)			
	V. Positie (VGA)			
	Afsluiten			
	Afsluiten			
	Reset		Ja / Nee	

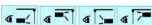
WEERGAVE	Zoeken			SVGA / XGA: 4:3 / 16:9 / Native / Auto
				WXGA: 4:3 / 16:9 of 16:10 / LBX / Native / Auto
	Rand verbergen			
	Zoom			
	Image Shift	H		
		V		
	Ver. Keystone			
	Drie dimensies	3D-stand		Uit / DLP-Link
		3D--->2D		Drie dimensies / L / R
		3D-Zoeken		Auto / SBS Mode / Top and Bottom / Frame Sequential
3D synchr.omk.			Aan / Uif	

INSTELLING	Taal			English / Deutsch / Français / Italiano / Español / Português / Svenska / Nederlands / Norsk/Dansk / Polski / Русский / Suomi / ελληνικά / Magyar / Čeština / عربي / 繁體中文 / 簡體中文 / 日本語 / 한국어 / ไทย / Türkçe / Farsi / Vietnamese / Romanian / Indonesian	
	Projectie				
	Menulocatie				
	Schermtype (WXGA)			16: 10/16:9	
	Beveiliging	Beveiliging			Aan / Uit
		Beveiligingstimer			Maand / Dag / Uur
		Wachtwoord wijzigen			
		Afsluiten			
	Projector-ID				
	Audio-instellingen (Type 2/3/4)	Dempen			Aan / Uit
		Volume			
	GEAVANC.	Logo			Standaard / Neutraal
		Gesloten bijschrift			Uit / CC1 / CC2
		Afsluiten			

Opties	Invoerbron			(Type1/2): VGA/Video	
				(Type3/4): HDMI1/HDMI2	
	Bronvergrendeling			Aan / Uit	
	Grote hoogte			Aan / Uit	
	Info verbergen			Aan / Uit	
	Toetsenblokvergrendeling			Aan / Uit	
	Testpatroon			Geen / Raster / Wit	
	HDMI Link Settings (Type3/4)	HDMI Link			Aan / Uit
		Inclusive of TV			Ja / Nee
		Power On Link			Mutual / PJ-> apparaat / Apparaat -> PJ (alleen in de Stand-by stand > actief)
		Power Off Link			Uit / Aan
		Afsluiten			
	Achtergrondkleur			Zwart / Rood / Blauw / Groen / Wit	

Opties	AB instellingen	Gebruiker 1	(Type1/2): Helderheid / Contrast/ Zoom/ Testpatroon
			(Type3/4): Helderheid / Contrast/ Zoom/ Testpatroon/ HDMI 2/HDMI Link
		Gebruiker 2	(Type1/2): Helderheid / Contrast/ Zoom/ Testpatroon
			(Type3/4): Helderheid / Contrast/ Zoom/ Testpatroon/ HDMI 2/HDMI Link
		Gebruiker 3	(Type1/2): Helderheid / Contrast/ Zoom/ Testpatroon
			(Type3/4): Helderheid / Contrast/ Zoom/ Testpatroon/ HDMI 2/HDMI Link

Opties	GEAVANC.	Direct inschakelen		Aan / Uit
		Auto uitschakelen (min)		
		Slaaptimer (min)		
		Quick Resume		Aan / Uit
		Voedingsmodus (Stand-by)		Actief / Eco
	Lampinstellingen	Lampuren		
		Lampherinnering		Aan / Uit
		Helderheidsmodus		Licht / Eco. / Dynamic / Eco ⁺
		Lampstand SPA		Aan / Uit
		Reset Lamp		Ja / Nee
		Afsluiten		
	Optional Filter Settings	optionele filter geïnstalleerd		Ja / Nee
		Filter Usage Hours		
		Filter Reminder		Aan / Uit
		Filter Reset		Ja / Nee
		Afsluiten		
	Reset			Ja / Nee

BEELD

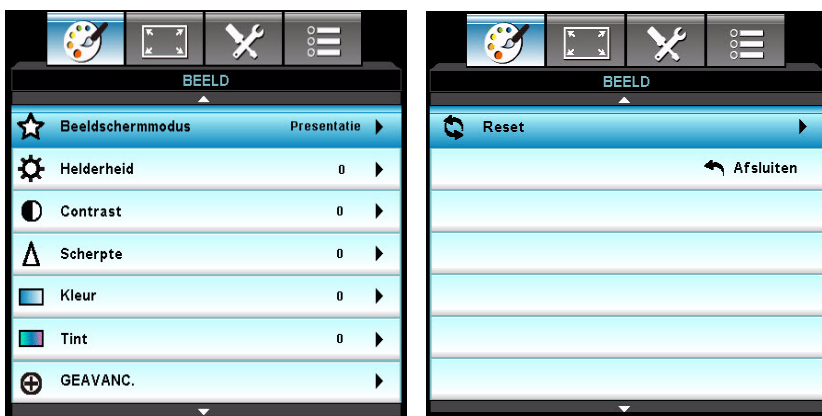

Beeldschermmodus

Er zijn talrijke instellingen die vooraf in de fabriek zijn gedefinieerd en voor verschillende typen beelden zijn geoptimaliseerd.

- Presentatie: goede kleur en helderheid van pc-ingang.
- Licht: maximale helderheid van pc-ingang.
- Film: voor thuisbioscoop.
- sRGB: gestandaardiseerde nauwkeurige kleur.
- Blackboard: deze modus moet worden geselecteerd om optimale kleurinstellingen te bereiken wanneer u projecteert op een blackboard (groen).
- Gebruiker: gebruikersinstellingen.
- Drie dimensies: aanbevolen instelling voor 3D-stand. Alle verdere aanpassingen door de gebruiker in Drie dimensies zullen in deze modus worden opgeslagen voor verder gebruik.
- Spel: voor spel materiaal.
- ISF Dag: optimaliseer het beeld met de ISF Dag-modus voor perfecte kalibratie en hoge beeldkwaliteit.
- ISF Nacht: optimaliseer het beeld met de ISF Nacht-modus voor perfecte kalibratie en hoge beeldkwaliteit.

Opmerking

- "ISF Dag" en "ISF Nacht" worden niet getoond wanneer de ISF-modi niet zijn gekalibreerd.
- Alleen type 4 is voorzien van "Spel", "ISF Dag" en "ISF Nacht".

Helderheid

Hiermee maakt u het beeld helderder of donkerder.

Contrast

Hiermee stelt u het verschil in tussen lichte en donkere gebieden.

Scherpte

Hiermee kunt u het beeld scherper of zachter maken.

Kleur

Hiermee past u een videobeeld aan van zwart-wit naar volledig verzadigde kleuren.

Tint

Kleuren roder of groener maken.

Opmerking

- *De functies "Kleur" en "Tint" worden alleen ondersteund in de Video-modus.*

GEAVANC.



Gamma

Hiermee kunt u een degamma-tabel kiezen die fijn werd afgestemd om de beste beeldkwaliteit voor de invoer te leveren.

- Film: voor thuisbioscoop.
- Video: voor video- of tv-bron.
- Afbeeldingen: voor beeldbron.
- Standaard: voor pc- of computerbron.
- 2.2/1.8 /2.0/2.6: alleen voor WXGA.

BrilliantColor™

Dit aanpasbare item maakt gebruik van een nieuw kleurverwerkingsalgoritme en van verbeteringen op systeemniveau om de hogere helderheid mogelijk te maken terwijl het beeld ware, helderdere kleuren vertoont. Het bereik gaat van "1" tot "10". Als u een krachtiger verbeterd beeld wenst, past u de instelling aan in de richting van de maximale waarde. Als u een vloeiender en natuurlijker beeld wenst, past u de instelling aan in de richting van de minimale waarde.

Kleurtemperatuur

Als een koude temperatuur is ingesteld, krijgt het beeld een meer blauwe tint. (koud beeld)

Als een gemiddelde temperatuur is ingesteld, behoudt het beeld de normale witkleuren.

Als een warme temperatuur is ingesteld, krijgt het beeld een meer rode tint. (warm beeld)

Kleurinstellingen

Druk op de toets ◀/▶/"Enter" om het volgende menu te openen, zoals hieronder. Gebruik vervolgens de toets ▲/▼/◀/▶ om kleur te selecteren. Druk op "Enter" om de selectie te voltooien.



- Rood/Groen/Blauw/Cyaan/Magenta/Geel/Wit: Gebruik ▲/▼ om te schakelen tussen Tint/Verzadiging/Versterking en gebruik vervolgens ◀/▶ om de waarde aan te passen.
- Reset: Selecteer "Ja" om de standaard fabrieksinstellingen voor de kleuraanpassingen opnieuw in te stellen.

Kleurruimte

Selecteer een geschikt kleurenmatrixtype tussen Auto, RGB of YUV.

Signaal

- Automatic: selecteert het signaal automatisch. Als u deze functie gebruikt, worden deze functie, de fase en de frequentie-item grijs weergegeven. Als Signaal niet is ingesteld op automatisch, verschijnen de fase en frequentie-items zodat de gebruiker ze handmatig kan

aanpassen en opslaan in de instellingen. Deze instellingen blijven van kracht nadat de projector wordt uitgeschakeld en opnieuw ingeschakeld.

- Fase: synchroniseer de signaaltiming van het beeldscherm met deze van de grafische kaart. Als het beeld onstabiel is of flinkt, gebruikt u deze functie om dit te corrigeren.
- Frequentie: wijzig de klokfrequentie van de weergavegegevens in overeenstemming met de frequentie van de grafische kaart van uw computer. Gebruik deze functie alleen als het beeld dat verschijnt verticaal flinkt.
- H. Positie: verplaats het beeld naar links of rechts binnen het projectiegebied.
- V. Positie: verplaats het beeld omhoog of omlaag binnen het projectiegebied.

Reset

Hiermee worden alle beeldschermparameters van het menu **BEELD** opnieuw ingesteld naar de standaard fabrieksinstellingen.

WEERGAVE



Zoeken

Gebruik deze functie om de gewenste hoogte-breedteverhouding te kiezen.

Voor SVGA/XGA:

Bron	480i/p	576i/p	1080i/p	720p	Pc
4:3	1024 x 768 midden				
16:9	1024 x 576 midden				
Native	Toont het originele beeld zonder enige schaling.				
Auto (Standaard)	Als de bron 4:3 is, grootte automatisch aanpassen naar 1024 x 768 Als de bron 16:9 is, grootte automatisch aanpassen naar 1024 x 576 Als de bron 15:9 is, grootte automatisch aanpassen naar 1024 x 614 Als de bron 16:10 is, grootte automatisch aanpassen naar 1024 x 640				

Voor WXGA:

16:9 of 16:10 afhankelijk van de instelling "Schermtype".

16:10 scherm

16 : 10 scherm	480i/p	576i/p	1080i/p	720p	Pc
4:3	1066 x 800 midden				
16:10	1280 x 800 midden				
LBX	1280 x 960 midden, dan centraal 1280x800 beeld verkrijgen voor weergave.				
Native	1:1 toewijzing gecentreerd	1:1 toewijzingsscherm 1280 x 800	1280 x 720 Gecentreerd	1:1 toewijzing gecentreerd	

Auto (Standaard)	Invoerbron wordt aangepast aan een weergavegebied van 1280 x 800 en de originele beeldverhouding blijft behouden. Als de bron 4:3 is, grootte automatisch aanpassen naar 1066 x 800 Als de bron 16:9 is, grootte automatisch aanpassen naar 1280 x 720 Als de bron 15:9 is, grootte automatisch aanpassen naar 1280 x 768 Als de bron 16:10 is, grootte automatisch aanpassen naar 1280 x 800
---------------------	---

16:9 scherm

16 : 9 scherm	480i/p	576i/p	1080i/p	720p	Pc
4:3	960 x 720 midden				
16:9	1280 x 720 midden				
LBX	1280 x 960 midden, dan centraal 1280 x 720 beeld verkrijgen voor weergave.				
Native	1:1 toewijzing gecentreerd	1:1 toewijzingsscherm 1280 x 720	1280 x 720 Gecentreerd	1:1 toewijzing gecentreerd	
Auto (Standaard)	Als dit formaat is geselecteerd, wordt het schermtype automatisch 16:9 (1280 x 720) Als de bron 4:3 is, grootte automatisch aanpassen naar 960 x 720 Als de bron 16:9 is, grootte automatisch aanpassen naar 1280 x 720 Als de bron 15:9 is, grootte automatisch aanpassen naar 1200 x 720 Als de bron 16:10 is, grootte automatisch aanpassen naar 1152 x 720				

Rand verbergen

De functie Rand verbergen verwijdert de ruis uit een videobeeld. Overscan het beeld om de videocoderingsruis aan de randen van de videobron te verwijderen.

Opmerking

- Elke I/O heeft verschillende instellingen voor "Rand verbergen".
- "Rand verbergen" en "Zoom" kunnen niet tegelijkertijd actief zijn.

Zoom

Hiermee kunt u de beelden in- en uitzoomen.

Image Shift

Verschuif de positie van het geprojecteerde beeld verticaal.

Ver. Keystone

Pas de beeldvervorming verticaal aan. Als het beeld er trapeziumvormig uitziet, kan deze optie u helpen het rechthoekig te maken.

Opmerking

- Keystone-aanpassing kan de complete presentatie van het OSD-menu beïnvloeden.

Drie dimensies

3D-stand

- Uit: selecteer "Uit" om 3D-modus uit te schakelen.
- DLP-Link: selecteer "DLP-Link" voor het gebruiken van geoptimaliseerde instellingen voor DLP Link 3D-bril.

3D--->2D

- Drie dimensies: selecteer 3D-formaat.
- L: selecteer gegevens linkeroog.
- R: selecteer gegevens rechteroog.

3D-Zoeken

- SBS Mode: gebruik deze modus voor 3D-inhoud in het formaat "Naast elkaar".
- Top and Bottom: gebruik deze modus voor 3D-inhoud in het formaat "Top and Bottom".
- Frame Sequential: gebruik deze modus voor 3D-inhoud in het formaat "Frame Sequential".

3D synchr.omk.

- Druk op "Aan" om de inhoud van het linker- en rechterframe om te keren.
- Druk op "Uit" voor standaard frame-inhoud.

INSTELLING

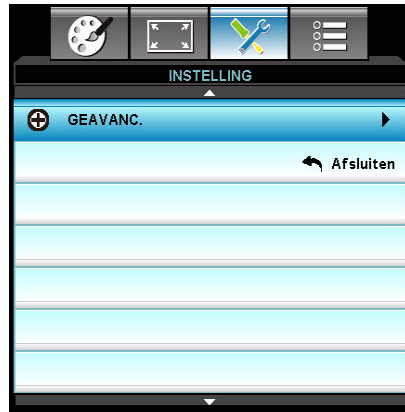

Taal

Selecteer de taal die wordt gebruikt voor het OSD-menu. Druk op de toets ◀/▶/"Enter" om het submenu te openen en gebruik vervolgens de toets ▲/▼/◀/▶ om de taal van uw voorkeur te selecteren. Druk op "Enter" om de selectie te voltooien.

Projectie

Hiermee kunt u het beeld aanpassen aan de stand van de projector: rechtop of ondersteboven, voor of achter het scherm. U kunt het beeld overeenkomstig omkeren of spiegelen.

Menulocatie

Selecteer de menulocatie op het weergavescherm.

Schermtypen (alleen voor WXGA)

Kies het schermtypen uit 16:10 of 16:9.

Beveiliging

Beveiliging

- Aan: kies "Aan" om de beveiligingsverificatie te gebruiken wanneer de projector wordt ingeschakeld.
- Uit: kies "Uit" om de projector te kunnen inschakelen zonder wachtwoordverificatie.

Beveiligingstimer

Gebruik deze functie om in te stellen hoe lang (Maand/Dag/Uur) de projector kan worden gebruikt. Nadat deze duur is verstreken, zult u worden gevraagd uw wachtwoord opnieuw in te voeren.

Wachtwoord wijzigen

■ Eerste keer:

1. Druk op "Enter" om het wachtwoord in te stellen.
2. Het wachtwoord moet uit 4 cijfers bestaan.
3. Gebruik de cijfertoetsen op de afstandsbediening om uw nieuw wachtwoord in te voeren en druk vervolgens op de toets "Enter" om uw wachtwoord te bevestigen.

■ Wachtwoord wijzigen:

1. Druk op "Enter" om het oude wachtwoord in te voeren.
2. Gebruik de cijfertoetsen om het huidige wachtwoord in te voeren en druk op "Enter" om te bevestigen.
3. Voer het nieuwe wachtwoord in (4 cijfers) via de cijfertoetsen op de afstandsbediening en druk op "Enter" om te bevestigen.
4. Voer het nieuwe wachtwoord opnieuw in en druk op "Enter" om te bevestigen.
 - Als het onjuiste wachtwoord 3 keer is ingevoerd, wordt de projector automatisch uitgeschakeld.
 - Neem contact op met uw lokaal kantoor voor hulp als u uw wachtwoord vergeten bent.



Opmerking

- De standaardwaarde voor het wachtwoord is "1234" (eerste keer).

Projector-ID

De ID-definitie kan worden ingesteld via het menu (bereik 0~99), en biedt de gebruiker via RS232 de controle over de projector.

Audio-instellingen (Type2/3/4)

Dempen

Hiermee schakelt u het geluid tijdelijk uit.

Volume

Hiermee regelt u het volumeniveau.

GEAVANC.

Logo

Gebruik deze functie om het gewenste opstartscherm in te stellen. Als er wijzigingen zijn uitgevoerd, worden ze van kracht wanneer de projector de volgende keer wordt ingeschakeld.

- Standaard: het standaard opstartscherm.
- Neutraal: neutraal opstartscherm.

Gesloten bijschrift

Gebruik deze functie om het gewenste opstartscherm in te stellen. Als er wijzigingen zijn uitgevoerd, worden ze van kracht wanneer de projector de volgende keer wordt ingeschakeld.

- Uit: selecteer "Uit" om de functie Gesloten bijschrift uit te schakelen.
- CC1: CC1-taal: Amerikaans Engels.
- CC2: CC2-taal (afhankelijk van het tv-kanaal van de gebruiker): Spaans, Frans, Portugees, Duits, Deens.

Opties



Invoerbron

Gebruik deze optie om de invoerbronnen in/uit te schakelen. Druk op de toets ◀/▶/"Enter" om het submenu te openen en selecteer de gewenste bronnen. Druk op "Enter" om de selectie te voltooien. De projector zal geen invoer zoeken die niet geselecteerd is.

Bronvergrendeling

- Aan: de projector zal alleen de huidige ingang zoeken.
- Uit: de projector zal andere signalen zoeken als het huidige invoersignaal verloren is.

Grote hoogte

Wanneer "Aan" is geselecteerd, draaien de ventilatoren sneller. Deze functie is nuttig in gebieden op grote hoogte waar de lucht dun is.

Opmerking

- *Wanneer de stoffilter is geïnstalleerd, moet de modus Grote hoogte handmatig worden ingeschakeld. De stoffilter is optioneel en wordt mogelijk niet vereist in sommige regio's.*

Info verbergen

- Aan: kies "Aan" om het infob bericht te verbergen.
- Uit: kies "Uit" om het bericht "zoekbericht" weer te geven.

Toetsenblokvergrendeling

Wanneer de toetsenblokvergrendeling is "Aan", wordt het bedieningspaneel vergrendeld maar kan de projector nog steeds worden bediend via de afstandsbediening. Door "Uit" te selecteren, kunt u het bedieningspaneel opnieuw gebruiken.

Opmerking

- *Om de toetsenblokvergrendeling uit te schakelen, houdt u de toets "Enter" op de bovenkant van de projector gedurende 5 seconden ingedrukt.*

Testpatroon

Toont een testpatroon. U hebt de keuze tussen Raster, Witpatroon en Geen.

HDMI Link Settings (Type3/4)

HDMI Link gebruiken

- Als u met HDMI-kabels apparaten met de projector verbindt die HDMI CEC-compatibel zijn, kunt u ze besturen met dezelfde inschakel- of uitschakelstatus met de bediening voor HDMI Link in het OSD van de projector.
- Hiermee schakelen een of meer apparaten in een groep in of uit met de functie HDMI Link.
- In een gebruikelijke configuratie kan de dvd-speler zijn aangesloten op de projector via een versterker of thuisbioscoop.

Opmerking

- *Als HDMI Link is ingesteld op Uit, is de modus stand-by < 0,5 W.*

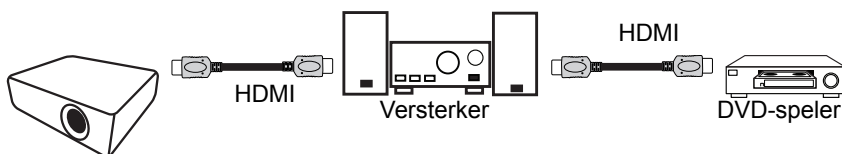

Opmerking

- *Sommige HDMI Link-functies werken mogelijk niet, afhankelijk van het ontwerp van het aangesloten product en het voldoen aan de HDMI CEC-standaard.*

HDMI Link

De functie HDMI Link in- of uitschakelen. De opties Inclusive TV, Power on Link, en Power off Link zijn alleen beschikbaar als de instelling is ingesteld op Aan.

Inclusive of TV

Als de instelling "Ja" is, worden tv en projector automatisch tegelijk uitgeschakeld. Verander de instelling in "Nee" om gelijktijdig uitschakelen te voorkomen.

Power On Link

CEC inschakelopdracht

- Mutual: zowel projector als CEC-apparaat worden tegelijk ingeschakeld.
- PJ-> apparaat: het CEC-apparaat wordt alleen ingeschakeld nadat de projector is ingeschakeld.
- Apparaat -> PJ: de projector wordt alleen ingeschakeld nadat het CEC-apparaat is ingeschakeld.

Power Off Link

Als de instelling "Aan" is, worden HDMI Link en projector automatisch tegelijk uitgeschakeld. Als de instelling "Uit" is, worden HDMI Link en projector niet automatisch tegelijk uitgeschakeld.

Achtergrondkleur

Gebruik deze functie om een "Zwart", "Rood", "Blauw", "Groen" of "Wit" scherm weer te geven wanneer geen signaal beschikbaar is.

AB instellingen

Hiermee kan de gebruiker een sneltoets definiëren op de afstandsbediening. Het functie-item wordt geselecteerd in het OSD-menu.

GEAVANC.

Direct inschakelen

Kies "Aan" om de modus Direct inschakelen te activeren. De projector wordt automatisch ingeschakeld wanneer er stroom wordt geleverd, zonder dat op de toets " ⏻ " op de projector of op de afstandsbediening wordt gedrukt.

Auto uitschakelen (min)

Stelt het interval in voor de afteltimer. De afteltimer start het aftellen wanneer het geen signaal naar de projector wordt gestuurd. Wanneer het aftellen (in minuten) is voltooid, wordt de projector automatisch uitgeschakeld.

Slaaptimer (min)

Stelt het interval in voor de afteltimer. De afteltimer wordt gestart wanneer er al dan niet een signaal naar de projector wordt gestuurd. Wanneer het aftellen (in minuten) is voltooid, wordt de projector automatisch uitgeschakeld.

Quick Resume

Als de projector per ongeluk wordt uitgeschakeld, kunt u met deze functie de projector onmiddellijk opnieuw inschakelen binnen 100 seconden na het uitschakelen.

Voedingsmodus (Stand-by)

Stel in of de functie Apparaat -> PJ werkt wanneer de projector in stand-by is (uitgeschakeld maar aangesloten op de netstroom).

- Eco: De functie Apparaat -> PJ zal niet werken wanneer de projector in stand-by is.
- Actief: De functie Apparaat -> PJ zal niet werken wanneer de projector in stand-by is.

Opmerking

- *Als HDMI Link is ingesteld op Uit, is de modus stand-by < 0,5 W.*

Lampinstellingen

Lampuren

Geeft de projectieduur weer.

Lampherinnering

Kies deze functie om het waarschuwingsbericht weer te geven of te verbergen wanneer het bericht voor het vervangen van de lamp wordt weergegeven.

Helderheidsmodus

- Licht: Kies "Licht" om de helderheid te verhogen.
- Eco.: kies "Eco." om de projectorlamp te dimmen waardoor het stroomverbruik wordt verlaagd en de levensduur van de lamp wordt verlengd.
- Dynamic: Kies "Dynamic" om de lampenergie te beperken, gebaseerd op het helderheidsniveau van de inhoud, dit past het energieverbruik van de lamp dynamisch aan tussen 100 % en 30 %. Dit verlengt de levensduur van de lamp.
- Eco+: Kies "Eco+" om de lampenergie te beperken, gebaseerd op het helderheidsniveau van de inhoud, dit past het energieverbruik van de lamp dynamisch aan tussen 80 % en 30 %. Dit verlengt de levensduur van de lamp.

Lampstand SPA

Kies "Aan" om de SPA-lampstand in te schakelen. Kies "Uit" om de SPA-lampstand uit te schakelen.

Reset Lamp

Stel de teller voor de lampuren opnieuw in nadat u de lamp hebt vervangen.

Optional Filter Settings

optionele filter geïnstalleerd

Kies "Ja" als een optionele stoffilter is geïnstalleerd.

Filter Usage Hours

Hiermee kunt u de verstreken gebruiksduur van de stoffilters (in uren) weergeven.

Filter Reminder

Stelt een Filter Reminder in wanneer de timer verstreken is.

Filter Reset

Voert een reset uit van de uurteller van de stoffilter na het vervangen van deze stoffilter.

Reset

Kies "Ja" om de weergaveparameters van alle menu's opnieuw in te stellen naar de standaard fabrieksinstellingen.

Bijlage

Het stofilter installeren (optioneel accessoire)

Zorg dat u deze stappen volgt om de stofilter te installeren.

1. Lijn het filter uit met de zijkant van de projector.
2. Steek het filter tegen de ventilatiegaten tot het vasthaakt.

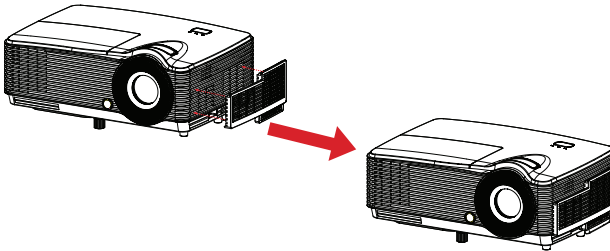

3. Schakel de projector in, druk op "Menu" en ga naar Opties > Optional Filter Settings > optionele filter geïnstalleerd en selecteer "Ja".
4. Reinig de stofilter regelmatig.

 **Het stofilter moet alleen worden gebruikt in stoffige omgevingen. Filters moeten periodiek worden gereinigd/vervangen, d.w.z. na elke 500 uur of 3 maanden, of eerder afhankelijk van de luchtomgeving. Een verstopt filter kan de luchtstroom beperken waardoor de projector teveel kan opwarmen met voortijdige storing van de lamp en/of de projector als gevolg.**

5. Om het stofilter te verwijderen, moet u het losmaken van de projector.
6. Schakel de projector in, druk op "Menu", ga naar Opties > Optional Filter Settings > optionele filter geïnstalleerd en selecteer "Nee" wanneer u het stofilter uittrekt en dit niet opnieuw wilt installeren.

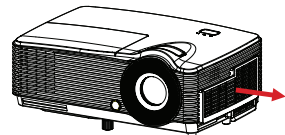

De lamp vervangen

In de loop van de tijd wordt verwacht dat de helderheid van de lamp geleidelijk aan achteruit gaat. Het wordt aanbevolen om de lamp te vervangen wanneer het waarschuwingsbericht wordt weergegeven op het geprojecteerde beeld. Als de lamp op de een of andere manier is gebarsten, wordt aanbevolen om de lamp te laten vervangen door gekwalificeerd servicepersoneel.

Opmerking

- *Meteen na het uitschakelen van de projector wordt de lamp zeer warm. Als u de lamp aanraakt, kunt u uw vinger branden. Wanneer u de lamp vervangt, moet u minstens 45 minuten wachten tot de lamp is afgekoeld.*
- *Raak nooit het glas van de lamp aan. De lamp kan ontploffen door het verkeerd hanteren van de lamp, dus ook door het aanraken van het glas van de lamp.*
- *De levensduur van de lamp kan verschillen afhankelijk van de lamp zelf en van de gebruiksomgeving. Er is geen garantie dat elke lamp dezelfde levensduur zal hebben. Sommige lampen kunnen uitvallen of breken na een kortere periode dan andere soortgelijke lampen.*
- *Een lamp kan ontploffen door trillingen, schokken of degradatie door urenlang gebruik wanneer de levensduur bijna verstreken is. Het ontploffingsrisico kan verschillen afhankelijk van de omgeving of omstandigheden waarbij de projector en lamp worden gebruikt.*
- *Draag beschermende handschoenen en een veiligheidsbril wanneer u de lamp bevestigt of losmaakt.*
- *Snelle aan-uit-cycli zullen de lamp beschadigen en de levensduur van de lamp verkorten. Wacht na het inschakelen minstens 5 minuten om de projector uit te schakelen.*
- *Gebruik de lamp niet in de buurt van papier, stof of ander ontbrandbaar materiaal of dek de lamp niet af met dergelijke materialen.*
- *Gebruik de lamp niet in een atmosfeer die een ontvlambare stof bevat, zoals thinner.*
- *Zorg dat het gebied of de ruimte goed geventileerd is wanneer u de lamp gebruikt in een omgeving met veel zuurstof (in de lucht). Als er ozon wordt ingeademd, kan dit hoofdpijn, misselijkheid, duizeligheid en andere symptomen veroorzaken.*
- *De lamp bevat anorganisch kwikzilver. Als de lamp springt, komt het kwikzilver in de lamp vrij. Verlaat onmiddellijk het gebied wanneer de lamp springt tijdens het gebruik en zorg dat u het gebied minstens 30 minuten verlucht om het inademen van kwikdampen te vermijden. Anders kan dit schadelijk zijn voor de gezondheid van de gebruiker.*

1. Schakel de projector uit.
2. Koppel de voedingskabel los.
3. Verwijder de schroef uit de zijkant van de lamafdekking. **1**
4. Til het deksel op. **2**
5. Maak de schroeven van de lampmodule los. **3**
6. Til de handel op en trek de lampmodule langzaam en voorzichtig uit. **4**
7. Plaats de nieuwe lampmodule in de projector en maak de schroeven vast.
8. Plaats de lampafdekking terug en maak de schroef vast.
9. Schakel de projector in. Als de lamp niet wordt ingeschakeld na de opwarmperiode, kunt u proberen de lamp opnieuw te installeren.
10. Stel de lampuren opnieuw in. Zie het menu "**Opties > Lampinstellingen**".

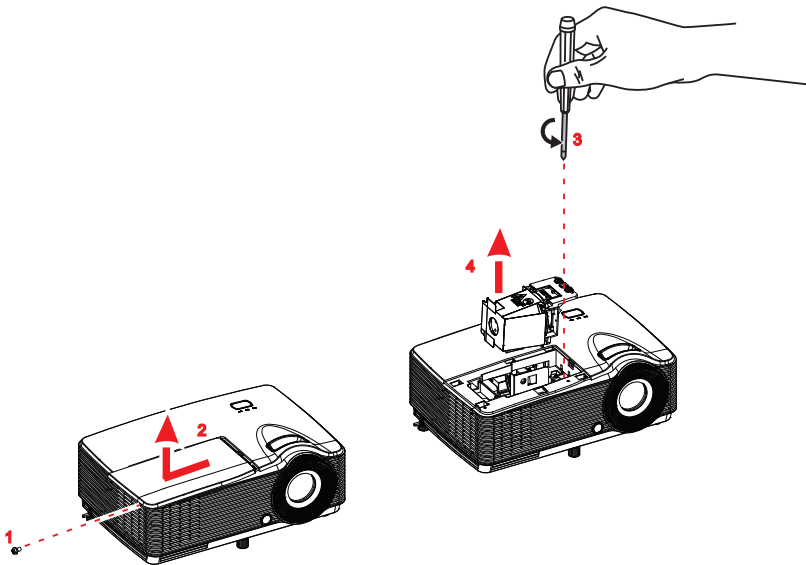

Opmerking

- *Gooi de kapotte lamp weg in overeenstemming met de lokale voorschriften.*
- *Zorg dat de schroeven stevig zijn vastgemaakt. Als de schroeven niet volledig zijn vastgemaakt, kan dit letsels of ongelukken veroorzaken.*
- *Aangezien de lamp vervaardigd is uit glas, mag u het apparaat niet laten vallen of het glas niet krassen.*
- *Gebruik de oude lamp niet opnieuw. Hierdoor kan de lamp ontploffen.*
- *Zorg dat u de projector uitschakelt en koppel de wisselstroomkabel los voordat u de lamp vervangt.*
- *Gebruik de projector niet terwijl de lampafdekking is verwijderd.*

Installatie plafondmontage

1. Gebruik de plafondmontage van Optoma om schade aan uw projector te voorkomen.
2. Als u een plafondmontageset van een derde wilt gebruiken, moet u controleren of de schroeven die worden gebruikt om de set aan het plafond te monteren, aan de volgende specificaties voldoet:
 - Type schroef: M4*4
 - Maximale schroeflengte: 8mm
 - Minimale schroeflengte: 6mm

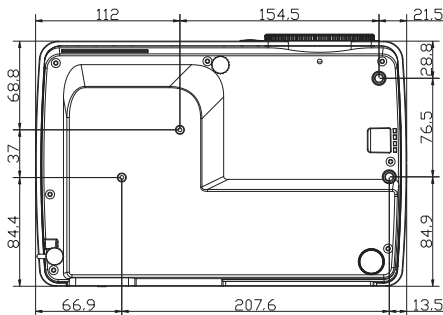

Eenheid: mm

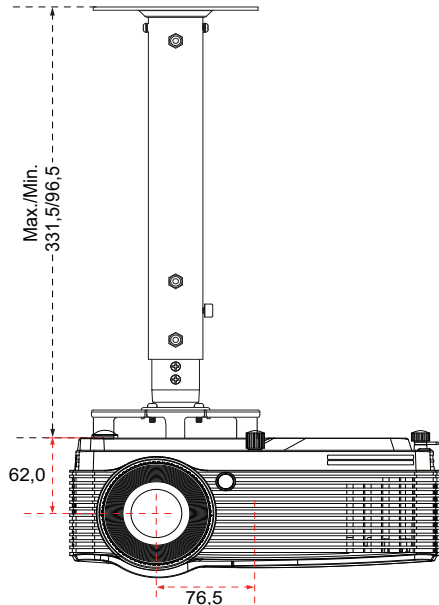

Opmerking

- *Wanneer schade wordt veroorzaakt door een onjuiste installatie, wordt de garantie ongeldig.*



Waarschuwing

1. als u een plafondmontageset van een ander bedrijf aanschaft, moet u ervoor zorgen dat u de juiste schroefgrootte gebruikt. De schroeflengte zal verschillen afhankelijk van de dikte van de montageplaat.
2. Zorg dat u een opening van minstens 10 cm tussen het plafond en de onderkant van de projector behoudt.
3. Vermijd het installeren van de projector in de buurt van een warmtebron.

Compatibiliteitsmodi

Computercompatibiliteit

Signaal	Resolutie	Vernieuwingsfrequentie (Hz)	Opmerkingen voor Mac
VGA	640 X 480	60/67/72/85	Mac 60/72/85
SVGA	800 X 600	60(*2)/72/85/120(*2)	Mac 60/72/85
XGA	1024 X 768	60(*2)/70/75/85/120(*2)	Mac 60/70/75/85
HDTV(720P)	1280 X 720	50/60(*2)/120(*2)	Mac 60
WXGA	1280 X 768	60/75/85	Mac 60/75/85
	1280 X 800	60	Mac 60
	1366 X 768	60	Mac 60
SXGA	1280 X 1024	60	Mac 60/75
SXGA+	1400 X 1050	60	
UXGA	1600 X 1200	60	
HDTV(1080p)	1920 X 1080	60	Mac 60
WUXGA	1920 X 1200(*1)	60	Mac 60

(*1)1920 x 1200 @60hz alleen ondersteuning voor verminderde inactieve

(*2)3D-timing voor True 3D-projector

Ingangssignaal voor HDMI

Signaal	Resolutie	Vernieuwingsfrequentie (Hz)	Opmerkingen voor Mac
VGA	640 X 480	60	Mac 60/72/85
SVGA	800 X 600	60(*2)/72/85/120(*2)	Mac 60/72/85
XGA	1024 X 768	60(*2)/70/75/85/120(*2)	Mac 60/70/75/85
SDTV(480I)	640 X 480	60	
SDTV(480P)	640 X 480	60	
SDTV(576I)	720 X 576	50	
SDTV(576P)	720 X 576	50	
WSVGA(1024X600)	1024 X 600	60	
HDTV(720p)	1280 X 720	50(*2)/60/120(*2)	Mac 60
WXGA	1280 X 768	60/75/85	Mac 75
	1280 X 800	60	Mac 60
	1366 X 768	60	Mac 60
WXGA+	1440 X 900	60	Mac 60
SXGA	1280 X 1024	60/75/85	Mac 60/75
SXGA+	1400 X 1050	60	
UXGA	1600 X 1200	60	
HDTV(1080I)	1920 X 1080	50/60	
HDTV(1080p)	1920 X 1080	24/30/50/60	Mac 60
WUXGA	1920 X 1200(*1)	60	Mac 60

(*1)1920 x 1200 @60hz alleen ondersteuning voor verminderde inactieve

(*2)3D-timing voor True 3D-projector

Tabel ware 3D-videocompatibiliteit

Ingangsresoluties	HDMI 1.4a 3D-ingang	Ingangstiming		
		1280 X 720P @ 50Hz	Boven en onder	
		1280 X 720P @ 60Hz	Boven en onder	
		1280 X 720P @ 50Hz	Frame packing	
		1280 X 720P @ 60Hz	Frame packing	
		1920 X 1080i @ 50Hz	Naast elkaar (helft)	
		1920 X 1080i @ 60Hz	Naast elkaar (helft)	
		1920 X 1080P @ 24Hz	Boven en onder	
	1920 X 1080P @ 24Hz	Frame packing		
	HDMI 1.3	1920 X 1080i @ 50Hz	Naast elkaar (helft)	SBS-modus is aan
		1920 X 1080i @ 60Hz		
		1280 X 720P @ 50Hz	Boven en onder	TAB-modus is aan
		1280 X 720P @ 60Hz		
		1920 X 1080i @ 50Hz		
		1920 X 1080i @ 60Hz		
1280 X 720P @ 50Hz		HQFS	3D-Zoeken is Frame Sequential	
1280 X 720P @ 60Hz				
480i				

- Als 3D-invoer 1080p@24hz is, moet DMD opnieuw afspelen met integraal meervoud met 3D-stand
- 1080i@25hz en 720p@50hz zullen werken in 100hz; andere 3D-timings zullen werken in 120hz



Videocompatibiliteit

NTSC	NTSC M/J, 3,58MHz, 4,43MHz
PAL	PAL B/D/G/H/I/M/N, 4,43MHz
SECAM	SECAM B/D/G/K/K1/L, 4,25/4,4 MHz
Component	480i/p, 576i/p, 720p(50/60Hz), 1080i(50/60Hz) 1080P(24/50/60Hz)
SDTV	480i/p, 576i/p
HDTV	720p(50/60Hz), 1080i(50/60Hz), 1080P(50/60Hz)

IR-code



Klantcode: 32CD	
Toetscode	Definitie afdruktoets
81	Voeding aan/uit
3E	Schakelen
8A	
8B	Freeze (Vastzetten)
92	Dempen
CB	L
CC	R
C6	Pijl omhoog
C8	Pijl naar links
C9	Pijl naar rechts
C7	Pijl omlaag

C5	Enter
CA	Enter
95	Modus
C2	Pagina-
C1	Pagina+
85	Keystone+
84	Keystone-
8C	Volume+
8F	Volume-
98	 /1
88	Menu/2
93	3D/3
86	HDMI1/4
D0	VGA/5
D1	Video/6
D2	Gebruiker 1/7
D3	Gebruiker 2/8
D4	Gebruiker 3/9
C3	Bron
96	 /0
C4	Opnieuw synchroniseren

De onderstaande IR-codes zijn alleen voor door de gebruiker gedefinieerde afstandsbediening.

79	Uitschakelen (één druk)
82	Uitschakelen
80	Inschakelen
9A	VGA2
9D	Component

Funcielijst RS232-opdrachten en protocollen

RS232-pintoewijzingen

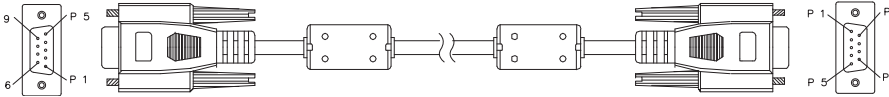

D-sub 9-pins (vanaf de zijde van de projector)

1	1 CD
2	RXD
3	TXD
4	DTR
5	GND
6	DSR
7	RTS
8	CTS
9	RI

Kabellijst (vanaf de zijde van de kabel)

C1	KLEUR	C2
1	Zwart	1
2	Bruin	3
3	Rood	2
4	Oranje	6
5	Geel	5
6	Groen	4
7	Blauw	8
8	Paars	7
9	Wit	9
SHELL	DW	SHELL

Funcielijst RS232-protocol

Baudsnelheid: 9600

Gegevensbits: 8

Pariteit: Geen

Stopbits: 1

Datatransportbesturing: Geen

UART16550 FIFO: Uitschakelen

Projector retour (gelukt): P

Projector retour (mislukt): F

XX=01-99, projector-ID,

XX=00 is voor alle projectors

Opmerking

- Er is een <CR> na alle ASCII-opdrachten.
- 0D is de HEX-code voor <CR> in de ASCII-code.

SEND to projector

232 ASCII Code	HEX Code Description	Function	
-XX00 1	7E 30 30 30 30 20 31 0D	Power ON	
-XX00 0	7E 30 30 30 30 20 30 0D	Power OFF	(0/2 for backward compatible)
-XX00 1 ~nnnn	7E 30 30 30 30 20 31 20 a 0D	Power ON with Password	~nnnn = ~0000 (a=7E 30 30 30 30) ~9999 (a=7E 39 39 39 39)
-XX01 1	7E 30 30 30 31 20 31 0D	Resync	
-XX02 1	7E 30 30 30 32 20 31 0D	AV Mute	On
-XX02 0	7E 30 30 30 32 20 30 0D		Off (0/2 for backward compatible)
-XX03 1	7E 30 30 30 33 20 31 0D	Mute	On
-XX03 0	7E 30 30 30 33 20 30 0D		Off (0/2 for backward compatible)
-XX04 1	7E 30 30 30 34 20 31 0D	Freeze	
-XX04 0	7E 30 30 30 34 20 30 0D	Unfreeze	(0/2 for backward compatible)
-XX05 1	7E 30 30 30 35 20 31 0D	Zoom Plus	
-XX06 1	7E 30 30 30 36 20 31 0D	Zoom Minus	
-XX12 1	7E 30 30 31 32 20 31 0D	Direct Source Commands	HDMI
-XX12 5	7E 30 30 31 32 20 35 0D		VGA
-XX12 8	7E 30 30 31 32 20 38 0D		VGA Component
-XX12 10	7E 30 30 31 32 20 31 30 0D		Video
-XX20 1	7E 30 30 32 30 20 31 0D	Display Mode	Presentation
-XX20 2	7E 30 30 32 30 20 32 0D		Bright
-XX20 3	7E 30 30 32 30 20 34 0D		Movie
-XX20 4	7E 30 30 32 30 20 34 0D		sRGB
-XX20 5	7E 30 30 32 30 20 35 0D		User
-XX20 7	7E 30 30 32 30 20 37 0D		Blackboard
-XX20 9	7E 30 30 32 30 20 39 0D		3D
-XX20 10	7E 30 30 32 30 20 31 30 0D		Game
-XX20 14	7E 30 30 32 30 20 31 34 0D		ISF Day
-XX20 15	7E 30 30 32 30 20 31 35 0D		ISF Night
-XX21 n	7E 30 30 32 31 20 a 0D	Brightness	n = -50 (a=2D 35 30) ~ 50 (a=35 30)
-XX22 n	7E 30 30 32 32 20 a 0D	Contrast	n = -50 (a=2D 35 30) ~ 50 (a=35 30)
-XX23 n	7E 30 30 32 33 20 a 0D	Sharpness	n = 1 (a=31) ~ 15 (a=31 35)
-XX24 n	7E 30 30 32 34 20 a 0D	Color Settings/White	Red n = -50 (a=2D 35 30) ~ 50 (a=35 30)
-XX25 n	7E 30 30 32 35 20 a 0D		Green n = -50 (a=2D 35 30) ~ 50 (a=35 30)
-XX26 n	7E 30 30 32 36 20 a 0D		Blue n = -50 (a=2D 35 30) ~ 50 (a=35 30)
-XX33 1	7E 30 30 33 33 20 31 0D		Reset
-XX34 n	7E 30 30 33 34 20 a 0D	BrilliantColor™	n = 1 (a=30) ~ 10 (a=31 30)
-XX35 1	7E 30 30 33 35 20 31 0D	Gamma	Film
-XX35 2	7E 30 30 33 35 20 32 0D		Video
-XX35 3	7E 30 30 33 35 20 33 0D		Graphics
-XX35 4	7E 30 30 33 35 20 34 0D		2.2
-XX35 5	7E 30 30 33 35 20 35 0D		1.8
-XX35 6	7E 30 30 33 35 20 36 0D		2.0
-XX35 7	7E 30 30 33 35 20 37 0D		2.6
-XX36 4	7E 30 30 33 36 20 34 0D	Color Temp.	Warm(D55)
-XX36 1	7E 30 30 33 36 20 31 0D		Standard(D65)
-XX36 2	7E 30 30 33 36 20 32 0D		Cool(D75)
-XX36 3	7E 30 30 33 36 20 33 0D		Cold(D83)
-XX37 1	7E 30 30 33 37 20 31 0D	Color Space	Auto
-XX37 2	7E 30 30 33 37 20 32 0D		RGB(RGB(0-255)
-XX37 3	7E 30 30 33 37 20 33 0D		YUV
-XX37 4	7E 30 30 33 37 20 34 0D		RGB(16 - 235)
-XX73 n	7E 30 30 37 33 20 a 0D	Signal	Frequency n = -5 (a=2D 35) ~ 5 (a=35) By signal
-XX91 n	7E 30 30 39 31 20 a 0D		Automatic n = 0 disable; n = 1 enable
-XX74 n	7E 30 30 37 34 20 a 0D		Phase n = 0 (a=30) ~ 31 (a=33 31) By signal
-XX75 n	7E 30 30 37 35 20 a 0D		H. Position n = -5 (a=2D 35) ~ 5 (a=35) By timing
-XX76 n	7E 30 30 37 36 20 a 0D		V. Position n = -5 (a=2D 35) ~ 5 (a=35) By timing
-XX45 n	7E 30 30 34 34 20 a 0D	Color (Saturation)	n = -50 (a=2D 35 30) ~ 50 (a=35 30)
-XX44 n	7E 30 30 34 35 20 a 0D	Tint	n = -50 (a=2D 35 30) ~ 50 (a=35 30))
-XX60 1	7E 30 30 36 30 20 31 0D	Format	4:3
-XX60 2	7E 30 30 36 30 20 32 0D		16:9
-XX60 3	7E 30 30 36 30 20 33 0D		16:10
-XX60 5	7E 30 30 36 30 20 35 0D		LBX
-XX60 6	7E 30 30 36 30 20 36 0D		Native
-XX60 7	7E 30 30 36 30 20 37 0D		Auto

-XX61 n	7E 30 30 36 31 20 a 0D	Edge mask	n = 0 (a=30) ~ 10 (a=31 30)
-XX62 n	7E 30 30 36 32 20 a 0D	Zoom	n = -5 (a=2D 35) ~ 25 (a=32 35)
-XX63 n	7E 30 30 36 33 20 a 0D	H Image Shift	n = -100 (a=2D 35 30) ~ 100 (a=35 30)
-XX64 n	7E 30 30 36 34 20 a 0D	V Image Shift	n = -100 (a=2D 35 30) ~ 100 (a=35 30)
-XX66 n	7E 30 30 36 36 20 a 0D	V Keystone	n = -40 (a=2D 34 30) ~ 40 (a=34 30)
-XX230 0	7E 30 30 32 33 30 20 30 0D	3D Mode	OFF
-XX230 1	7E 30 30 32 33 30 20 31 0D	3D Mode	DLP-Link
-XX400 0	7E 30 30 34 30 30 20 30 0D	3D--2D	3D
-XX400 1	7E 30 30 34 30 30 20 31 0D		L
-XX400 2	7E 30 30 34 30 30 20 32 0D		R
-XX405 0	7E 30 30 34 30 35 20 30 0D	3D Format	Auto
-XX405 1	7E 30 30 34 30 35 20 31 0D		SBS
-XX405 2	7E 30 30 34 30 35 20 32 0D		Top and Bottom
-XX405 3	7E 30 30 34 30 35 20 33 0D		Frame sequential
-XX231 0	7E 30 30 32 33 31 20 30 0D	3D Sync Invert	On
-XX231 1	7E 30 30 32 33 31 20 31 0D	3D Sync Invert	Off
-XX70 1	7E 30 30 37 30 20 31 0D	Language	English
-XX70 2	7E 30 30 37 30 20 32 0D		German
-XX70 3	7E 30 30 37 30 20 33 0D		French
-XX70 4	7E 30 30 37 30 20 34 0D		Italian
-XX70 5	7E 30 30 37 30 20 35 0D		Spanish
-XX70 6	7E 30 30 37 30 20 36 0D		Portuguese
-XX70 7	7E 30 30 37 30 20 37 0D		Polish
-XX70 8	7E 30 30 37 30 20 38 0D		Dutch
-XX70 9	7E 30 30 37 30 20 39 0D		Swedish
-XX70 10	7E 30 30 37 30 20 31 30 0D		Norwegian/Danish
-XX70 11	7E 30 30 37 30 20 31 31 0D		Finnish
-XX70 12	7E 30 30 37 30 20 31 32 0D		Greek
-XX70 13	7E 30 30 37 30 20 31 33 0D		Traditional Chinese
-XX70 14	7E 30 30 37 30 20 31 34 0D		Simplified Chinese
-XX70 15	7E 30 30 37 30 20 31 35 0D		Japanese
-XX70 16	7E 30 30 37 30 20 31 36 0D		Korean
-XX70 17	7E 30 30 37 30 20 31 37 0D		Russian
-XX70 18	7E 30 30 37 30 20 31 38 0D		Hungarian
-XX70 19	7E 30 30 37 30 20 31 39 0D		Czechoslovak
-XX70 20	7E 30 30 37 30 20 32 30 0D		Arabic
-XX70 21	7E 30 30 37 30 20 32 31 0D		Thai
-XX70 22	7E 30 30 37 30 20 32 32 0D		Turkish
-XX70 23	7E 30 30 37 30 20 32 33 0D		Farsi
-XX70 25	7E 30 30 37 30 20 32 33 0D		Vietnamese
-XX70 26	7E 30 30 37 30 20 32 33 0D		Indonesian
-XX70 27	7E 30 30 37 30 20 32 33 0D		Romanian
-XX71 1	7E 30 30 37 31 20 31 0D	Projection	Front-Desktop
-XX71 2	7E 30 30 37 31 20 32 0D		Rear-Desktop
-XX71 3	7E 30 30 37 31 20 33 0D		Front-Ceiling
-XX71 4	7E 30 30 37 31 20 34 0D		Rear-Ceiling
-XX72 1	7E 30 30 37 32 20 31 0D	Menu Location	Top Left
-XX72 2	7E 30 30 37 32 20 32 0D		Top Right
-XX72 3	7E 30 30 37 32 20 33 0D		Centre
-XX72 4	7E 30 30 37 32 20 34 0D		Bottom Left
-XX72 5	7E 30 30 37 32 20 35 0D		Bottom Right
-XX90 1	7E 30 30 39 31 20 31 0D	Screen Type	16:10
-XX90 0	7E 30 30 39 31 20 30 0D		16:9
-XX77 n	7E 30 30 37 37 20 aabbcc 0D	Security Timer	Month/Day/Hour n = mm/dd/hh mm= 00 (aa=30 30) ~ 12 (aa=31 32) dd = 00 (bb=30 30) ~ 30 (bb=33 30) hh= 00 (cc=30 30) ~ 24 (cc=32 34)
-XX78 1	7E 30 30 37 38 20 31 0D	Security Settings	Enable
-XX78 0 ~nnnn	7E 30 30 37 38 20 32 20 a 0D		Disable(0/2 for backward compatible) ~nnnn = -0000 (a=7E 30 30 30 30) ~9999 (a=7E 39 39 39 39)
-XX79 n	7E 30 30 37 39 20 a 0D	Projector ID	n = 00 (a=30 30) ~ 99 (a=39 39)
-XX310 0	7E 30 33 31 30 20 30 0D	Internal Speaker	Off
-XX310 1	7E 30 33 31 30 20 31 0D		On
-XX80 1	7E 30 30 38 30 20 31 0D	Mute	On
-XX80 0	7E 30 30 38 30 20 30 0D		Off (0/2 for backward compatible)
-XX81 n	7E 30 30 38 31 20 a 0D	Volume	n = 0 (a=30) ~ 10 (a=31 30)

-XX82 1	7E 30 30 38 32 20 31 0D	Logo	Default
-XX82 3	7E 30 30 38 32 20 33 0D		Neutral
-XX88 0	7E 30 30 38 38 20 30 0D	Closed Captioning	Off
-XX88 1	7E 30 30 38 38 20 31 0D		cc1
-XX88 2	7E 30 30 38 38 20 32 0D		cc2
-XX100 1	7E 30 30 31 30 30 20 31 0D	Source Lock	On
-XX100 0	7E 30 30 31 30 30 20 30 0D		Off (0/2 for backward compatible)
-XX101 1	7E 30 30 31 30 31 20 31 0D	High Altitude	On
-XX101 0	7E 30 30 31 30 31 20 30 0D		Off (0/2 for backward compatible)
-XX102 1	7E 30 30 31 30 32 20 31 0D	Information Hide	On
-XX102 0	7E 30 30 31 30 32 20 30 0D		Off (0/2 for backward compatible)
-XX103 1	7E 30 30 31 30 33 20 31 0D	Keypad Lock	On
-XX103 0	7E 30 30 31 30 33 20 30 0D		Off (0/2 for backward compatible)
-XX195 0	7E 30 30 31 39 35 20 30 0D	Test Pattern	None
-XX195 1	7E 30 30 31 39 35 20 31 0D		Grid
-XX195 2	7E 30 30 31 39 35 20 32 0D		White Pattern
-XX104 1	7E 30 30 31 30 34 20 31 0D	Background Color	Blue
-XX104 2	7E 30 30 31 30 34 20 32 0D		Black
-XX104 3	7E 30 30 31 30 34 20 33 0D		Red
-XX104 4	7E 30 30 31 30 34 20 34 0D		Green
-XX104 5	7E 30 30 31 30 34 20 35 0D		White
-XX105 1	7E 30 30 31 30 35 20 31 0D	Direct Power On	On
-XX105 0	7E 30 30 31 30 35 20 30 0D		Off (0/2 for backward compatible)
-XX106 n	7E 30 30 31 30 36 20 a 0D	Auto Power Off (min)	n = 0 (a=30) ~ 180 (a=31 36 30) (5 minutes for each step).
-XX107 n	7E 30 30 31 30 37 20 a 0D	Sleep Timer (min)	n = 0 (a=30) ~ 990 (a=39 39 39) (30 minutes for each step).
-XX115 1	7E 30 30 31 31 35 20 31 0D	Quick Resume	On
-XX115 0	7E 30 30 31 31 35 20 30 0D		Off (0/2 for backward compatible)
-XX114 1	7E 30 30 31 31 34 20 31 0D	Power Mode(Standby)	Eco.(≤0.5W)
-XX114 0	7E 30 30 31 31 34 20 30 0D		Active (0/2 for backward compatible)
-XX109 1	7E 30 30 31 30 39 20 31 0D	Lamp Reminder	On
-XX109 0	7E 30 30 31 30 39 20 30 0D		Off (0/2 for backward compatible)
-XX110 1	7E 30 30 31 31 30 20 31 0D	Brightness Mode	Bright
-XX110 2	7E 30 30 31 31 30 20 32 0D		Eco
-XX110 3	7E 30 30 31 31 30 20 33 0D		Eco+
-XX110 4	7E 30 30 31 31 30 20 34 0D	Lamp Reset	Dynamic
-XX111 1	7E 30 30 31 31 31 20 31 0D		Yes
-XX111 0	7E 30 30 31 31 31 20 30 0D		No (0/2 for backward compatible)
-XX320 1	7E 30 30 33 32 20 31 0D	Optional Filter Installed	Yes
-XX320 0	7E 30 30 33 32 20 30 0D		No (0/2 for backward compatible)
-XX322 0	7E 30 30 33 32 20 30 0D	Filter Reminder	Off
-XX322 1	7E 30 30 33 32 20 31 0D		300 hr
-XX322 2	7E 30 30 33 32 20 32 0D		500 hr
-XX322 3	7E 30 30 33 32 20 33 0D		800 hr
-XX322 4	7E 30 30 33 32 20 34 0D		1000 hr
-XX323 1	7E 30 30 33 32 33 20 31 0D	Filter Reset	Yes
-XX323 0	7E 30 30 33 32 33 20 30 0D		No (0/2 for backward compatible)
-XX112 1	7E 30 30 31 31 32 20 31 0D	Reset	Yes
-XX99 1	7E 30 30 39 39 20 31 0D	RS232 Alert Reset	Reset System Alert
-XX210 n	7E 30 30 32 30 20 n 0D	Display message on the OSD	n: 1-30 characters
SEND to emulate Remote			
-XX140 10	7E 30 30 31 34 30 20 31 30 0D		Up
-XX140 11	7E 30 30 31 34 30 20 31 31 0D		Left
-XX140 12	7E 30 30 31 34 30 20 31 32 0D		Enter (for projection MENU)
-XX140 13	7E 30 30 31 34 30 20 31 33 0D		Right
-XX140 14	7E 30 30 31 34 30 20 31 34 0D		Down
-XX140 15	7E 30 30 31 34 30 20 31 35 0D		Keystone +
-XX140 16	7E 30 30 31 34 30 20 31 36 0D		Keystone -
-XX140 17	7E 30 30 31 34 30 20 31 37 0D		Volume -
-XX140 18	7E 30 30 31 34 30 20 31 38 0D		Volume +
-XX140 19	7E 30 30 31 34 30 20 31 39 0D		Brightness
-XX140 20	7E 30 30 31 34 30 20 32 30 0D		Menu
-XX140 21	7E 30 30 31 34 30 20 32 31 0D		Zoom
-XX140 47	7E 30 30 31 34 30 20 34 37 0D		Source

SEND from projector automatically

232 ASCII Code	HEX Code	Function	Projector Return	Description
when Standby/Warming/Cooling/Out of Range/Lamp fail/Fan Lock/Over Temperature/Lamp Hours Running Out/Cover Open				
			INFOn	n : 0/1/2/3/4/6/7/8/9 = Standby/Warming/Cooling/Out of Range/Lamp fail/Fan Lock/Over Temperature/Lamp Hours Running Out/Cover Open/Lamp SPA mode

READ from projector

232 ASCII Code	HEX Code	Function	Projector Return	Description
~XX121 1	7E 30 30 31 32 31 20 31 0D	Input Source Commands	OKn	n : 0/1/2/3/4 = None/VGA/Video/HDMI1/HDMI2/
~XX122 1	7E 30 30 31 32 32 20 31 0D	Software Version	OKdddd	dddd: FW version
~XX123 1	7E 30 30 31 32 33 20 31 0D	Display Mode	OKn	n : 0/1/2/3/4/5/6/7/8/9 = None/Cinema/Reference/Vivid/ Bright/Game/3D/User/ISF Day/ISF Night
~XX124 1	7E 30 30 31 32 34 20 31 0D	Power State	OKn	n : 0/1 = Off/On
~XX125 1	7E 30 30 31 32 35 20 31 0D	Brightness	OKn	
~XX126 1	7E 30 30 31 32 36 20 31 0D	Contrast	OKn	
~XX127 1	7E 30 30 31 32 37 20 31 0D	Aspect Ratio	OKn	n : 0/1/2/3/4/5 = 4:3/16:9/16:10 /LBX/Native/AUTO n : 0/1/2/3/4 =4:3/16:9/LBX/Native/AUTO*16:9 or 16:10 depend on Screen Type setting
~XX128 1	7E 30 30 31 32 38 20 31 0D	Color Temperature	OKn	n : 0/1/2/3 = Standard/Cool/Cold/Warm
~XX129 1	7E 30 30 31 32 39 20 31 0D	Projection Mode	OKn	n : 0/1/2/3 = Front-Desktop/ Rear-Desktop/ Front-Ceiling/ Rear-Ceiling
~XX150 1	7E 30 30 31 35 30 20 31 0D	Information	OKabbbccdddde	a : 0/1 = Off/On bbbb: LampHour cc: source 00/01/02/03/04 = None/VGA/Video/HDMI1/HDMI2/ dddd: FW version e : Display mode 0/1/2/3/4/5/7/9 = None/Presentation/Bright/Movie/sRGB/User/Blackboard /3D
~XX151 1	7E 30 30 31 35 31 20 31 0D	Model name	OKn	n:1/2/3/4= DAESSGZ/DAESSGG/DAEXSGZ/VDHGGG
~XX108 1	7E 30 30 31 30 38 20 31 0D	Lamp Hours	OKbbbb	bbbb: LampHour
~XX108 2	7E 30 30 31 30 38 20 31 0D	Cumulative Lamp H	OKbbbbbb	bbbbbb: (5 digits) Total Lamp Hours

Problemen oplossen

Raadpleeg de onderstaande lijst met symptomen en maatregelen voordat u de projector verzendt voor reparatie. Neem contact op met uw lokale verdeler of met een onderhoudsdienst als het probleem zich blijft voordoen. Raadpleeg ook "LED-indicatorberichten" as well.

Starten

Als er geen lampen worden ingeschakeld:

- Controleer of de voedingskabel stevig is aangesloten op de projector en op een stopcontact.
- Druk opnieuw op de voedingsknop.
- Koppel de voedingskabel los, wacht even, sluit de kabel opnieuw aan en druk opnieuw op de voedingsknop.

Beeld

Als de zoekbron wordt weergegeven:

- Druk op **Source** op de afstandsbediening om een actieve invoerbron te selecteren.
- Controleer of de externe bron is ingeschakeld en aangesloten.
- Voor een computeraansluiting moet u controleren of de externe videopoort van uw notebook is ingeschakeld. Raadpleeg de computerhandleiding.

Als het beeld niet is scherpgesteld:

- Stel de scherpstelling af terwijl het OSD-menu wordt weergegeven. (De beeldgrootte mag niet veranderen. Als dat toch het geval is, bent u bezig met zoomen en niet met scherpstellen.)
- Controleer de projectielens om te zien of de lens moet worden schoongemaakt.

Als het beeld flakkert of onstabiel is voor een computeraansluiting:

- Druk op "Menu", ga naar **BEELD > GEAVANC.** > **Signaal** en pas **Fase** of **Frequentie** aan.

Afstandsbediening

Als de afstandsbediening niet werkt:

- Controleer of er niets de ontvanger van de afstandsbediening op de voorkant van de projector blokkeert. Gebruik de afstandsbediening binnen het effectieve bereik.
- Richt de afstandsbediening naar het scherm of naar de voorkant van de projector.
- Verplaats de afstandsbediening zodat deze zich meer direct voor de projector bevindt en niet teveel opzij.



LED-indicatorberichten

Bericht	Voeding-LED (Rood)	Voeding-LED (Groen)	Temperatuur-LED (Rood)	Lamp-LED (Rood)
Stand-bymodus (Ingang voedingskabel)	Stabiel licht			
Inschakelen (opwarmen)		Knipperend 0,5 sec uit 0,5 sec licht		
Inschakelen en lampverlichting		Stabiel licht		
Uitschakelen (Afkoelen)		Knipperend 0,5 sec uit 0,5 sec licht Terug naar rood stabiel licht wanneer de koelventilatoren worden uitgeschakeld		
Quick Resume (100 sec)		Knipperend 0,25 sec uit 0,25 sec licht		
SPA-stand (ongeveer 3 minuten).		Knipperend 1 sec uit 1 sec licht		
Fout (Lamp defect)	Knipperend			Stabiel licht
Fout (Ventilator defect)	Knipperend		Knipperend	
Fout (Over temp.)	Knipperend		Stabiel licht	
Stand-bymodus (Inbrandmodus)		Knipperend		
Inbranden (Opwarmen)		Knipperend		
Inbranden (Afkoelen)		Knipperend		

Wereldwijde kantoren Optoma



Neem contact op met uw lokaal kantoor voor reparaties of ondersteuning.
USA

3178 Laurelview Ct.
Fremont, CA 94538, USA
www.optomausa.com

 888-289-6786
 services@optoma.com

Canada

3178 Laurelview Ct.
Fremont, CA 94538, USA
www.optomausa.com

 888-289-6786
 services@optoma.com



Europa

42 Caxton Way, The Watford Business
Park

Watford, Hertfordshire,
WD18 8QZ, UK



www.optoma.eu

Tel. service: +44 (0)1923 691865

 +44 (0) 1923 691 800
 +44 (0) 1923 691 888
 service@tsc-europe.com



Frankrijk

Batiment E
81-83 avenue Edouard Vaillant
92100 Boulogne Billancourt, France

 +33 1 41 46 12 20
 +33 1 41 46 94 35
 savoptoma@optoma.fr



Spanje

C/ Jose Hierro,36 Of. 1C
28522 Rivas VaciaMadrid,
Spanje

 +34 91 499 06 06
 +34 91 670 08 32

Duitsland

Wiesenstrasse 21 W
D40549 Dusseldorf,
Germany

 +49 (0) 211 506 6670
 +49 (0) 211 506 66799
 info@optoma.de

Scandinavië
Lerpeveien 25
3040 Drammen
Norway
PO.BOX 9515
3038 Drammen
Norway

☎ +47 32 98 89 90
☎ +47 32 98 89 99
✉ info@optoma.no

Latijns-Amerika
3178 Laurelview Ct.
Fremont, CA 94538, USA
www.optoma.com.br

☎ 888-289-6786
www.optoma.com.mx

Korea
WOOMI TECH.CO.,LTD.
4F,Minu Bldg.33-14, Kangnam-Ku,
Seoel,135-815, KOREA

☎ +82+2+34430004
☎ +82+2+34430005

Japan
東京都足立区綾瀬 3-25-18
株式会社オーエス
コンタクトセンター : 0120-380-495

✉ info@os-worldwide.com
www.os-worldwide.com



Taiwan
12F., No.213, Sec. 3, Beixin Rd.,
Xindian Dist., New Taipei City 231,
Taiwan, R.O.C.
www.optoma.com.tw

☎ +886-2-8911-8600
☎ +886-2-8911-6590
✉ services@optoma.com.tw
asia.optoma.com

Hongkong
Unit A, 27/F Dragon Centre,
79 Wing Hong Street,
Cheung Sha Wan,
Kowloon, Hong Kong

☎ +852-2396-8968
☎ +852-2370-1222
www.optoma.com.hk

中国
上海市长宁区
凯旋路 1205 号 5 楼
琉璃奥图码

 +86-21-62947376
 +86-21-62947375
www.optoma.com.cn

Voorschriften & veiligheidsrichtlijnen

In deze bijlage vindt u algemene mededelingen met betrekking tot uw projector.

FCC-verklaring

Dit apparaat werd getest en voldoet aan de beperkingen voor een klasse B digitaal apparaat, conform deel 15 van de FCC-voorschriften. Deze beperkingen zijn ontwikkeld om redelijke bescherming te bieden tegen schadelijke ruis in residentiële installaties. Dit apparaat genereert, gebruikt en kan radiofrequentie-energie uitstralen en kan, indien niet geïnstalleerd en gebruikt in overeenstemming met de instructies, schadelijke storing veroorzaken in radiocommunicatie.

Er kan echter geen garantie worden gegeven dat er geen interferentie zal optreden in een specifieke installatie. Indien dit apparaat toch schadelijke storingen veroorzaakt in radio- of televisieontvangst, wat kan worden vastgesteld door het betreffende apparaat in en uit te schakelen, moet de gebruiker deze storing proberen te corrigeren door een of meer van de volgende maatregelen te nemen:

- Wijzig de oriëntatie of verplaats de ontvangstantenne
- Vergroot de afstand tussen het apparaat en de ontvanger
- Sluit het apparaat aan op een stopcontact op een ander circuit dan dat waarop de ontvanger is aangesloten
- Of raadpleeg de leverancier of een ervaren radio/tv-technicus voor hulp.

Opmerking: afgeschermdes kabels

Alle aansluitingen op andere computerapparaten moeten gebeuren met afgeschermdes kabels zodat de FCC-voorschriften steeds worden nageleefd.

Opgelet

Wijzigingen of aanpassingen die niet uitdrukkelijk door de fabrikant zijn goedgekeurd, kunnen de bevoegdheid van de gebruiker, die wordt verleend door de Federale Communicatiecommissie, om deze projector te gebruiken, nietig verklaren.

Gebruiksvoorwaarden

Dit apparaat voldoet aan Deel 15 van de FCC-regels. Het gebruik is onderhevig aan de volgende twee voorwaarden:

1. Dit apparaat mag geen schadelijke storing veroorzaken en
2. Dit apparaat moet elke ontvangen storing aanvaarden, met inbegrip van storing die ongewenste werking kan veroorzaken.

Opmerking: Canadese gebruikers

Dit digitale apparaat van Klasse B voldoet aan de Canadese ICES-003.

Remarque à l'intention des utilisateurs canadiens

Cet appareil numérique de la classe B est conforme a la norme NMB-003 du Canada.

Verklaring van conformiteit voor EU-landen

- EMC-richtlijn 2004/108/EG (inclusief amendementen)
- Laagspanningsrichtlijn 2006/95/EG
- R & TTE-richtlijn 1999/5/EG (als product RF-functie heeft)

Instructies met betrekking tot afvalverwijdering



Gooi dit elektronische apparaat niet bij het huishoudelijke vuil wanneer u het niet langer gebruikt. Recycle het product om de pollutie te minimaliseren en de maximale bescherming van het wereldmilieu te garanderen.