

Set van 2 platendraaiers Technics

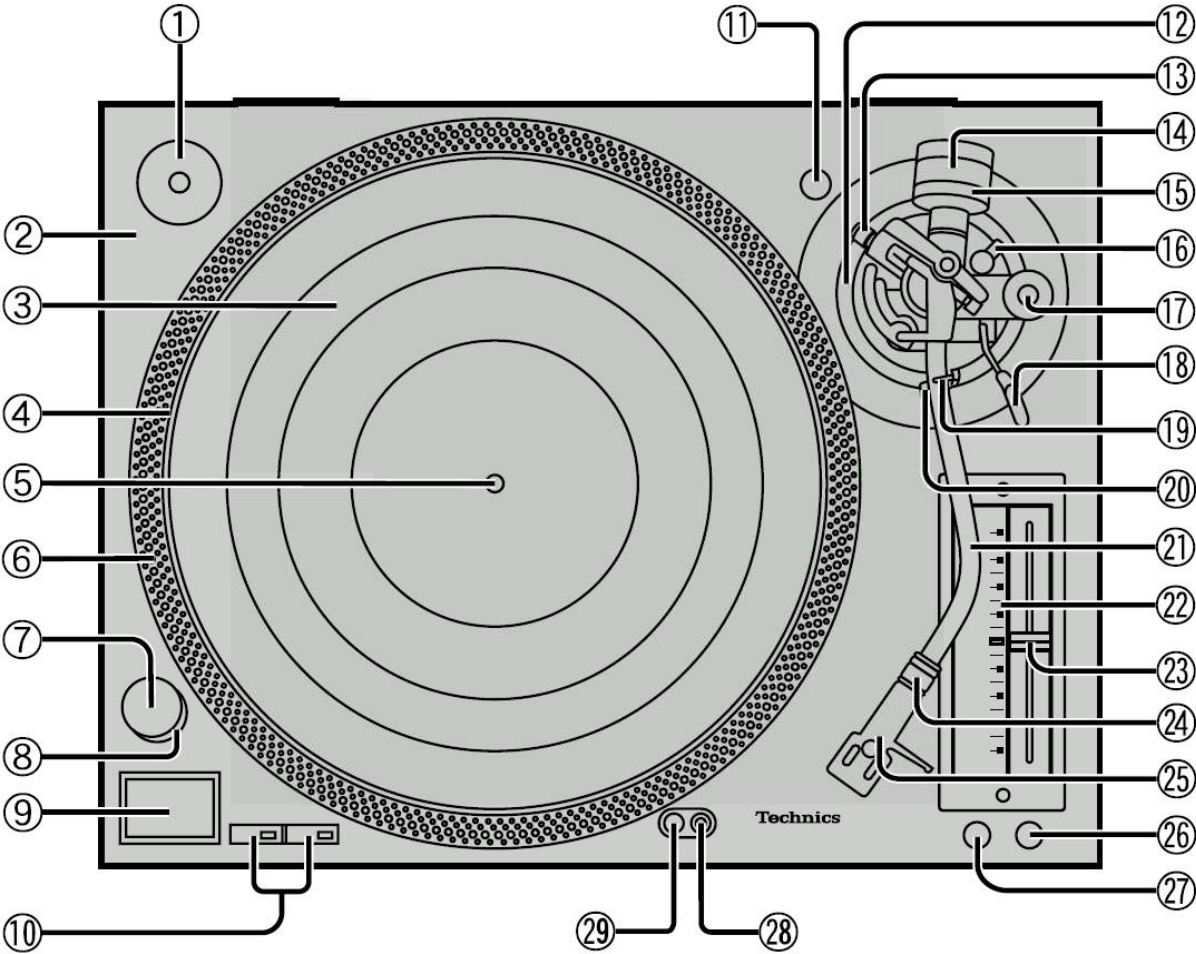

Aansluiten en installeren

Aansluiten op een versterker en op een stopcontact

1. Sluit de PHONO-aardingsdraad en de stereotelefoonplugkabels aan op de PHONO-aansluitingen van de versterker.

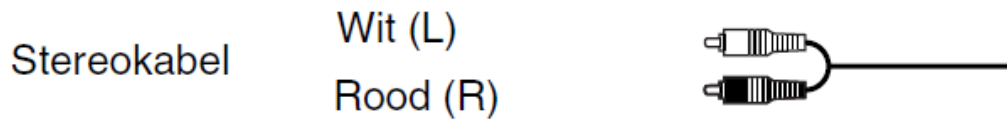

2. Sluit het netsnoer aan.
Sluit het netsnoer pas aan nadat alle andere aansluitingen voltooid zijn.

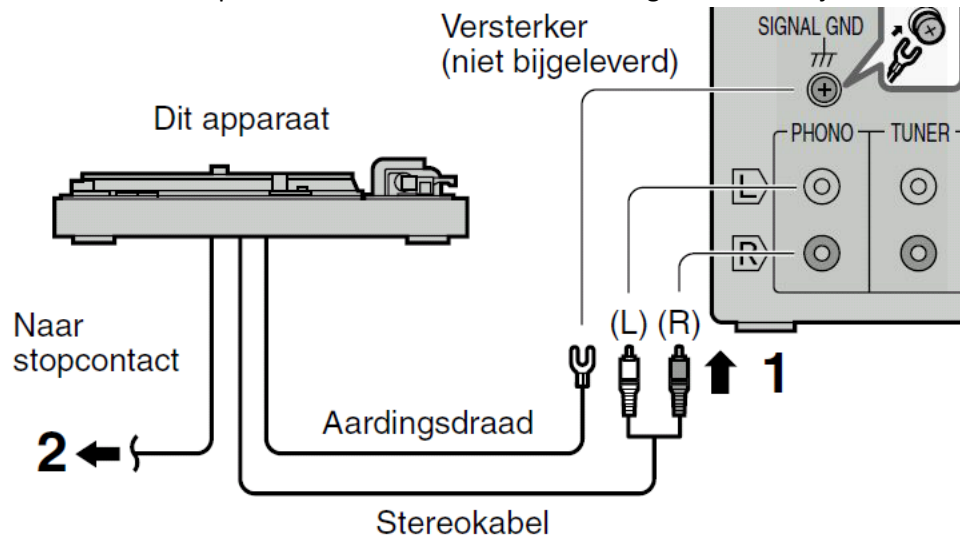

Aansluiten op een audiomengpaneel

- !!! Verbreek de stroomvoorziening naar alle apparaten alvorens met het aansluiten te beginnen !!!
- Sluit het netsnoer weer aan nadat alle aansluitingen voltooid zijn.

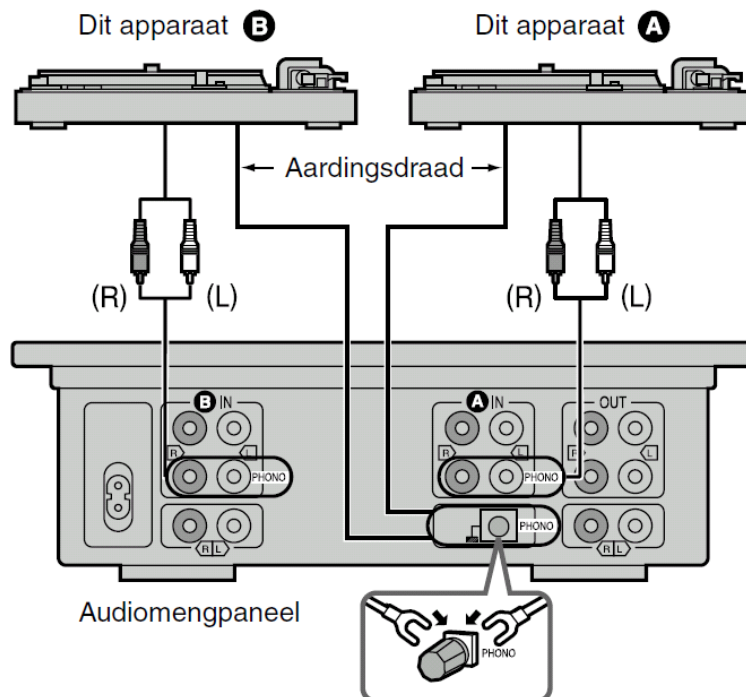

Installeren

- Plaats dit apparaat op een horizontaal oppervlak dat niet onderhevig is aan trillingen.
- Plaats dit apparaat zo ver mogelijk van luidsprekers vandaan.
- Zorg dat dit apparaat niet is blootgesteld aan direct zonlicht, stof, vochtigheid, of de warmte van een verwarmingstoestel.
- Dit apparaat kan storing opvangen van een radio die dichtbij is geplaatst. Plaats radio's zo ver mogelijk van dit apparaat vandaan.

Platen afspelen

Vorbereiding: Plaats een plaat op de draaischijf. Verwijder de naaldbescherming en maak de armklem los.

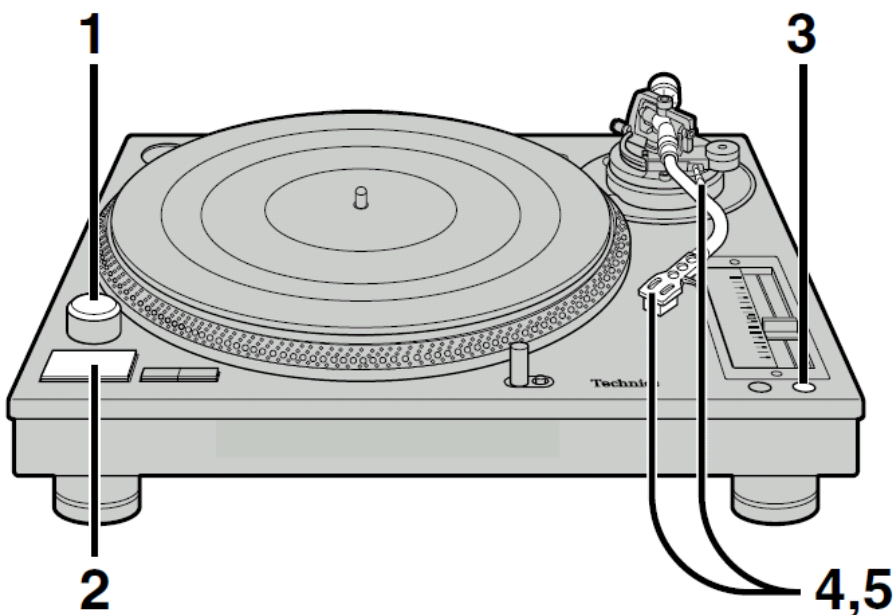

1. Draai aan de POWER-knop om de platenspeler in te schakelen.
 - Het controlelampje gaat aan.
 - 33 1/3 tpm wordt automatisch gekozen en de indicator gaat aan.
 - Druk op [45] als je een 45-toeren plaat wil afspelen.

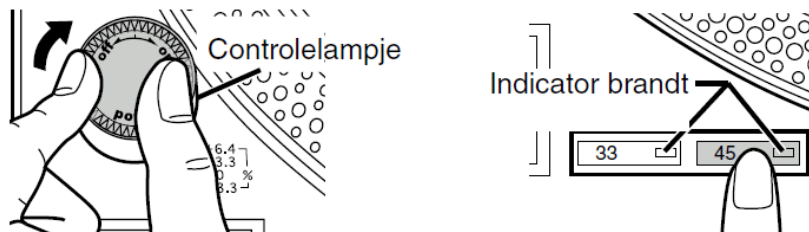

2. Druk op [start-stop].
De draaischijf begint te draaien.

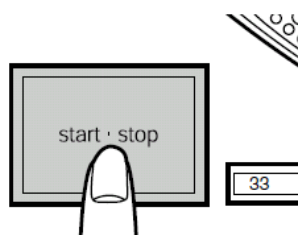

3. Druk op [reset] om de groene LED-lamp voor sporingregeling aan te zetten.
De sporing keer terug naar 33 1/3 of 45 tpm.

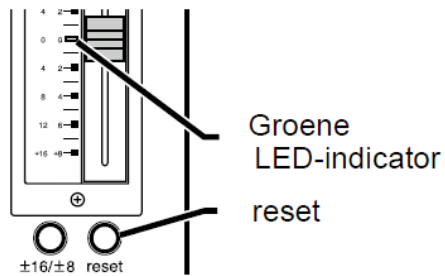

4. Breng de armliftheefboom omhoog en plaats de toonarm boven de gewenste groef van de plaat.

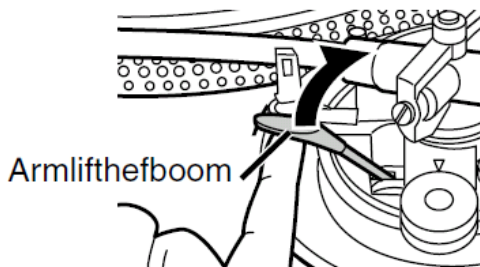

5. Breng de armliftheefboom omlaag.
De toonarm gaat naar beneden en het afspeelen begint.

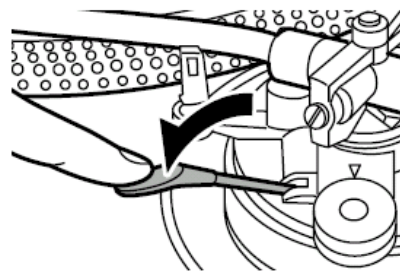

Snelheidsregelaar

Nauwkeurig instellen van het aantal toeren per minuut.

1. Druk op [reset] om de groene LED-lamp af te zetten.
2. Druk op [±16/ ±8] om de sporing te kiezen.
 - Wanneer [±16/ ±8] eenmaal ingedrukt wordt (omhoogpositie), gaat de [±16] sporingindicator branden op de sporingregelschuif.
 - Wanneer [±16/ ±8] tweemaal ingedrukt wordt (omlaagpositie), gaat de [±8] sporingindicator branden op de sporingregelschuif.

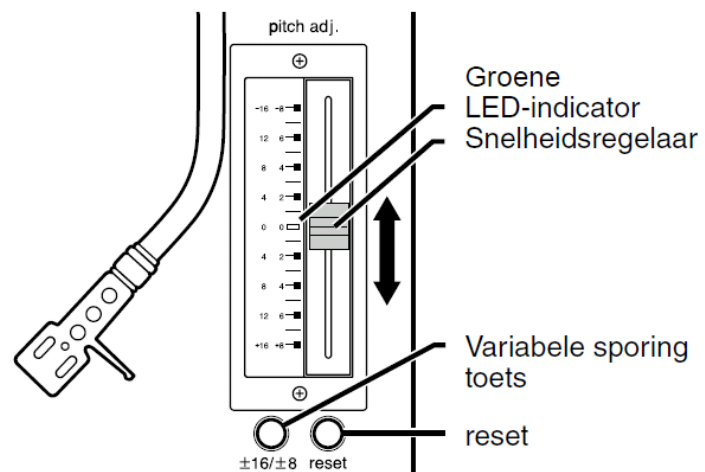

3. Verschuif [pitch adj.] terwijl de draaischijf draait.

Schuif de regelaar naar de gewenste positie.

- De cijfers geven de percentages bij benadering aan.
- De snelheid kan bijgesteld worden van -8% tot +8% of van -16% tot +16%.